

* ระบุต่างๆ ที่แสดงในแบบใช้เพื่อประกอบการจัดทำแบบเท่านั้น ให้ผู้รับจ้างสำรวจหน้างานเสร็จก่อนดำเนินการ/เสนอราคา*

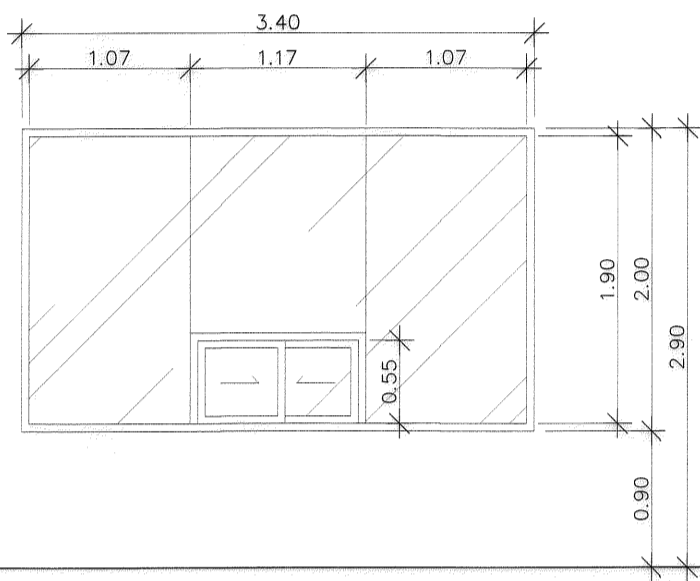
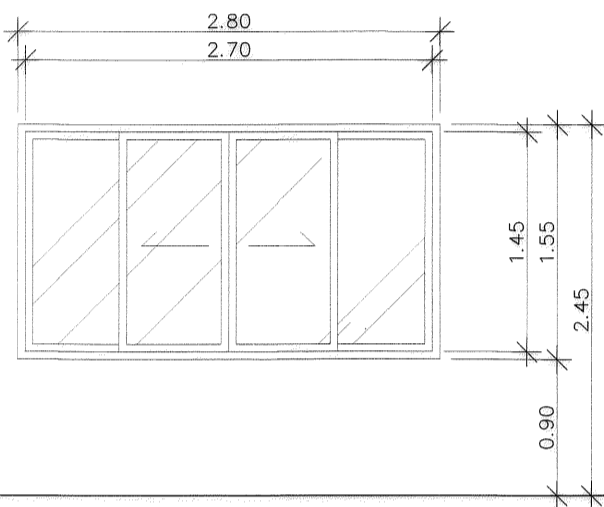
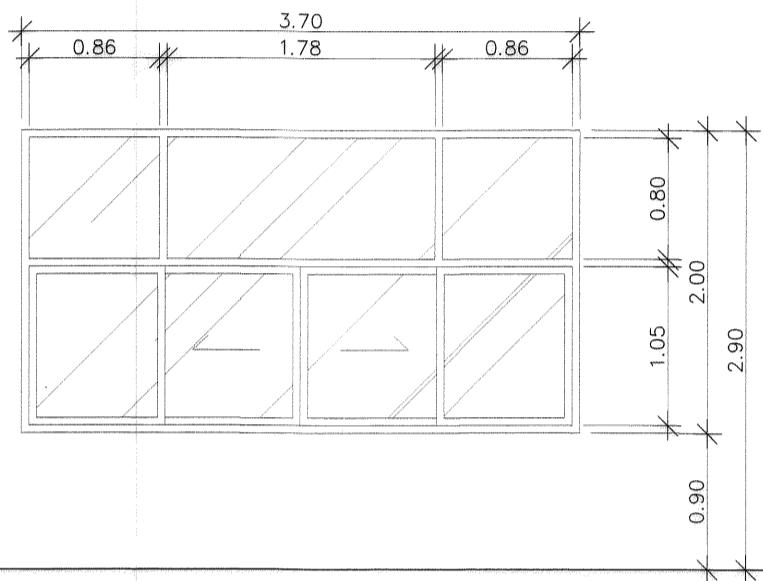

หน้าต่าง W1

หน้าต่าง W2

หน้าต่าง W3

ชนิด	หน้าต่างบานเลื่อน กระจกใส
ขนาด	ตามแบบ
วัสดุ	อลูมิเนียม
สี	สีเงิน
บานเปิด	เปิดขึ้น
บานปิด	ปิด
บานพับ	บานพับ
บานเลื่อน	บานเลื่อน
บานพับ	บานพับ
บานเลื่อน	บานเลื่อน
บานพับ	บานพับ

ชนิด	หน้าต่างบานเลื่อน
ขนาด	ตามแบบ
วัสดุ	อลูมิเนียม
สี	สีเงิน
บานเปิด	เปิดขึ้น
บานปิด	ปิด
บานพับ	บานพับ
บานเลื่อน	บานเลื่อน
บานพับ	บานพับ
บานเลื่อน	บานเลื่อน
บานพับ	บานพับ

ชนิด	หน้าต่างบานเลื่อน กระจกใส
ขนาด	ตามแบบ
วัสดุ	อลูมิเนียม
สี	สีเงิน
บานเปิด	เปิดขึ้น
บานปิด	ปิด
บานพับ	บานพับ
บานเลื่อน	บานเลื่อน
บานพับ	บานพับ
บานเลื่อน	บานเลื่อน
บานพับ	บานพับ

มหาวิทยาลัยเทคโนโลยีราชมงคล
กรุงเทพ

โครงการ
ปรับปรุงอาคารเรียน อาคารปฏิบัติการและ
ระบบเครื่องปรับอากาศสำนักงานคณะบดี
คณะบริหารธุรกิจ อาคาร 7
(เดิมศูนย์)

อธิการบดี
ดร. สวัสดิ์ พุทธิชัยเขต

รองอธิการบดี
ดร. สุจิต นิตินัย

สถาปนิกผู้ออกแบบ
-

วิศวกรโครงสร้าง
นายสวัสดิ์ ศรีเมืองธน สย.6544
นายณวัฒน์ สุวพทม สย.7743

วิศวกรเครื่องกล
-

วิศวกรไฟฟ้า
นายณวัฒน์ สุวพทม สย.7743

วิศวกรสุขาภิบาล
-

ผู้เขียนแบบ
-

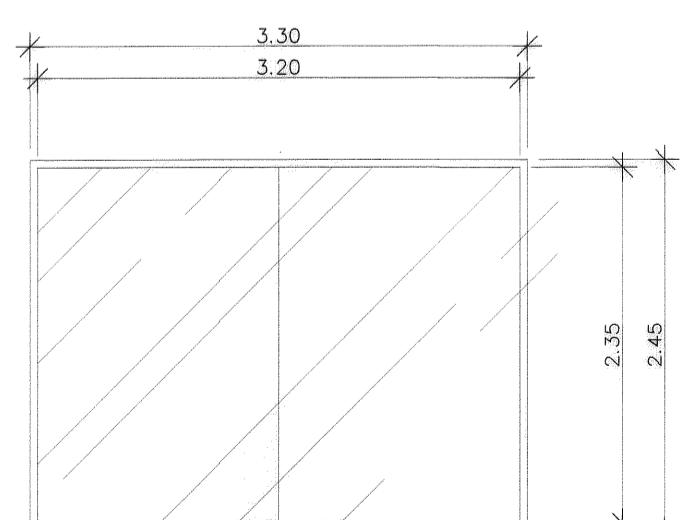
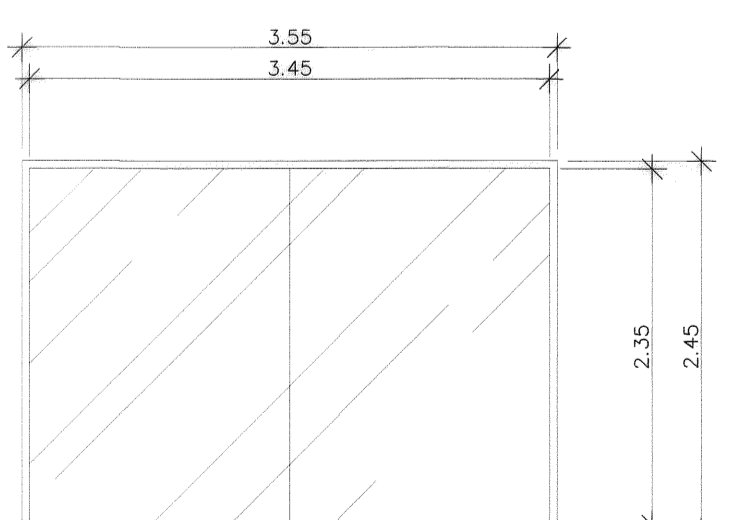
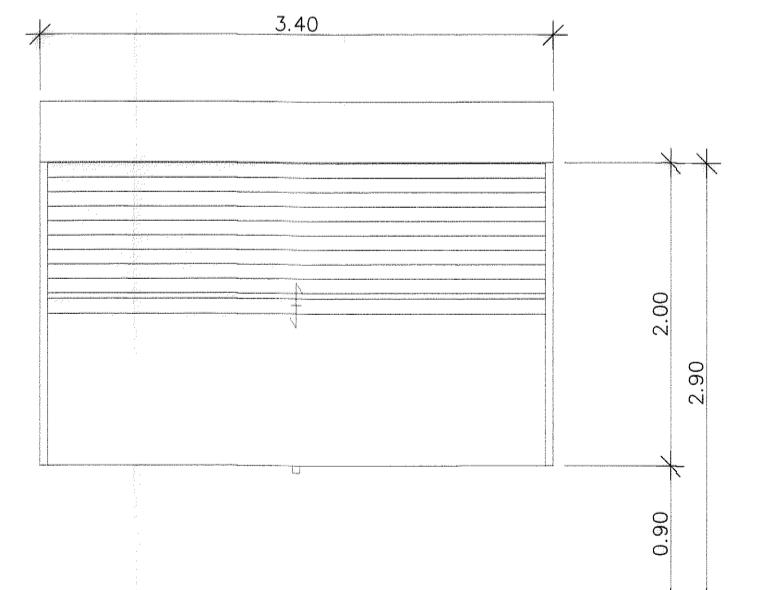

หน้าต่าง W3A

หน้าต่าง W4

หน้าต่าง W5

ชนิด	หน้าต่างบานเลื่อน
ขนาด	ตามแบบ
วัสดุ	อลูมิเนียม
สี	สีเงิน
บานเปิด	เปิดขึ้น
บานปิด	ปิด
บานพับ	บานพับ
บานเลื่อน	บานเลื่อน
บานพับ	บานพับ
บานเลื่อน	บานเลื่อน
บานพับ	บานพับ

ชนิด	หน้าต่างบานเลื่อน
ขนาด	ตามแบบ
วัสดุ	อลูมิเนียม
สี	สีเงิน
บานเปิด	เปิดขึ้น
บานปิด	ปิด
บานพับ	บานพับ
บานเลื่อน	บานเลื่อน
บานพับ	บานพับ
บานเลื่อน	บานเลื่อน
บานพับ	บานพับ

ชนิด	หน้าต่างบานเลื่อน
ขนาด	ตามแบบ
วัสดุ	อลูมิเนียม
สี	สีเงิน
บานเปิด	เปิดขึ้น
บานปิด	ปิด
บานพับ	บานพับ
บานเลื่อน	บานเลื่อน
บานพับ	บานพับ
บานเลื่อน	บานเลื่อน
บานพับ	บานพับ

REV.	DESCRIPTION	DATE
	แสดงแบบ	
	แบบ ชยาย หน้าต่าง (1) (ก่อนปรับปรุง)	
	มาตรฐาน	วันที่
	-	-
	แผ่นที่	รวม
	A6-04	79

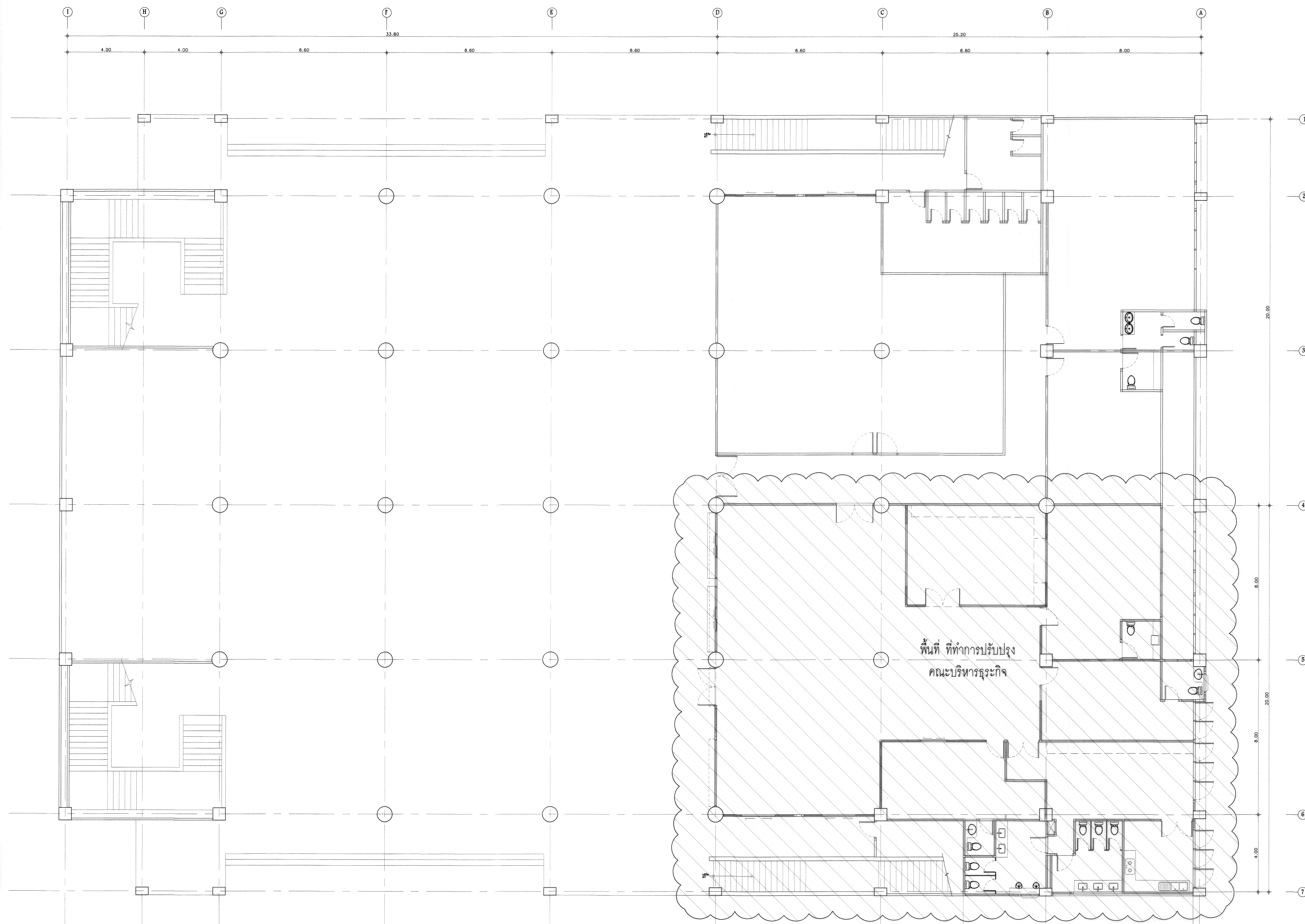

แปลน ชั้นกลาง
1:125
(หลังปรับปรุง)

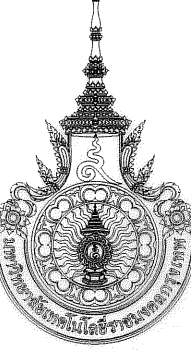
 มหาวิทยาลัยเทคโนโลยีราชมงคล กรุงเทพฯ		
โครงการ ปรับปรุงอาคาร ๕ แห่งตาม รอบไปห้องว่างและ ระบบเครื่องปรับอากาศสำนักงานคณะ คณะบริหารธุรกิจ อาคาร 7 (หลังปรับปรุง)		
อธิการบดี	ดร. สวีต พงษ์ชัยมงคล	
รองอธิการบดี	ดร. สุชาติ นิตินัย	
สถาปนิกผู้ออกแบบ	-	
วิศวกรโครงสร้าง	นายสวัสดิ์ ศรีเมืองชน สย.6544 นายนิคมร์ สุวพจน สย.7743	
วิศวกรเครื่องกล	-	
วิศวกรไฟฟ้า	นายณัฐ ทวีทยา อ.พ.31982	
วิศวกรสุขาภิบาล	-	
ผู้เขียนแบบ	-	
REV.	DESCRIPTION	DATE
แสดงแบบ แปลน ชั้นกลาง (หลังปรับปรุง)		
มาตราส่วน	วันที่	
-	-	
แผ่นที่	รวม	
AA1-01	79	

* หมายเหตุ: ที่แสดงในแบบใช้เพื่อประกอบการจัดทำแบบเท่านั้น ให้อ่านคำสั่งการงานก่อนดำเนินการ/เสนอราคา

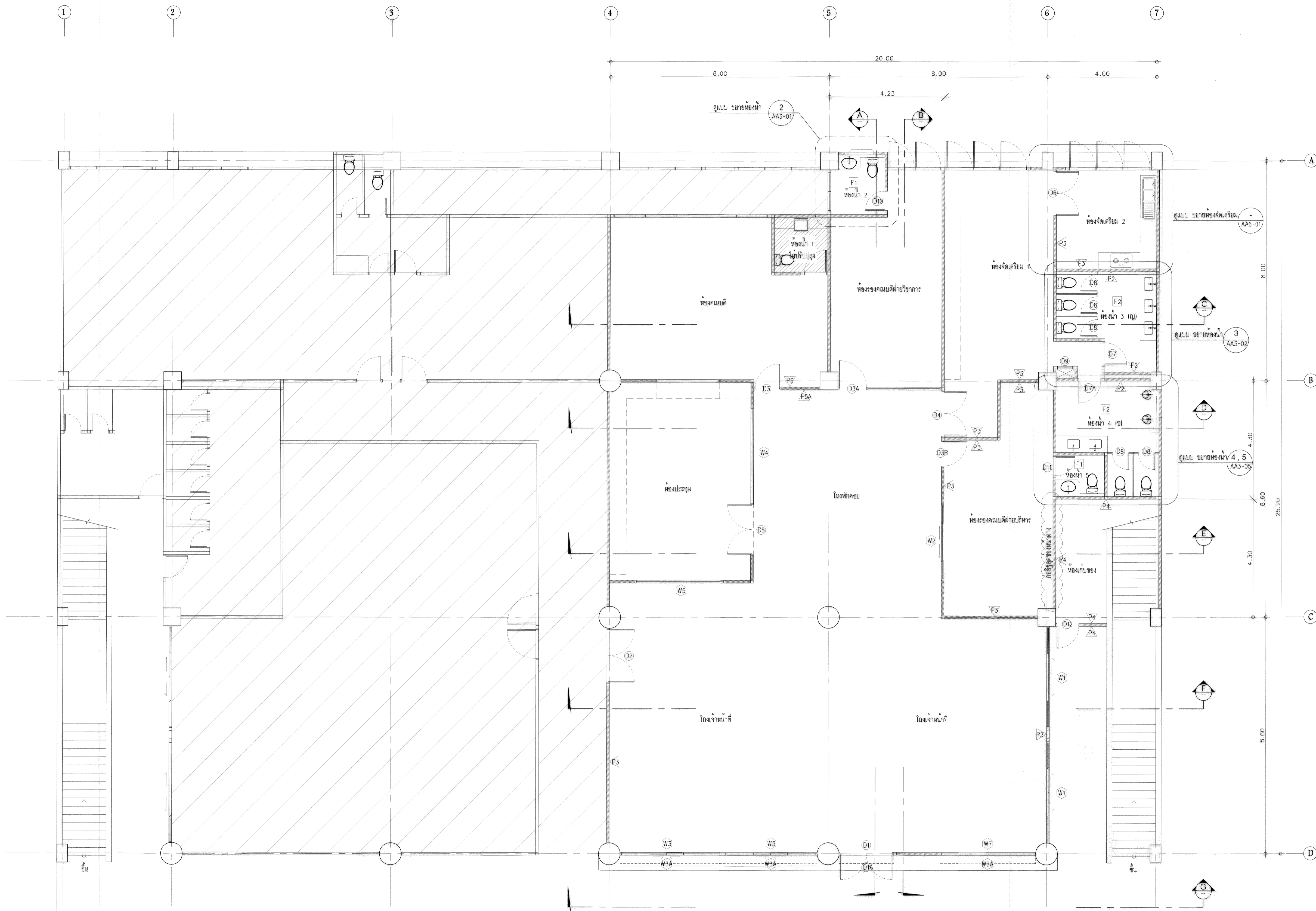

แปลน ขยายห้อง คณะบริหารธุรกิจ
1:75
(หลังปรับปรุง)



มหาวิทยาลัยราชภัฏบรียรัมย์
บุรีรัมย์

โครงการ
ปรับปรุงห้องน้ำ ด้านหน้า ชั้นห้องว่างและ
ระบบเครื่องปรับอากาศสำนักงานคณะบดี
คณะบริหารธุรกิจ อาคาร 7
(หลังปรับปรุง)

อธิการบดี
ดร. สวัสดิ์ พุทธิชัยเขต

รองอธิการบดี
ดร. สุจิต รัตนชัย

สถาปนิกผู้ออกแบบ
-

วิศวกรโครงสร้าง
นายเสวีศักดิ์ ศรีเมืองธน สย.6544
นายชัชฌ์ สุภาพรม สย.7743

วิศวกรเครื่องกล
-

วิศวกรไฟฟ้า
นายภาค ทาโยธา ก.พท.31982

วิศวกรสุขาภิบาล
-

ผู้เขียนแบบ
-

REV.	DESCRIPTION	DATE
แสดงแบบ		
แปลน ขยายห้อง คณะบริหารธุรกิจ (หลังปรับปรุง)		
มาตรฐาน	วันที่	
-	-	
แผ่นที่	รวม	
AA1-02	79	

* หมายเหตุ: ที่แสดงในแบบใช้เพื่อประกอบการจัดทำแบบเท่านั้น ไม่ใช่อำนาจสำหรับทำงานจริงก่อนดำเนินการ/เสนอราคา

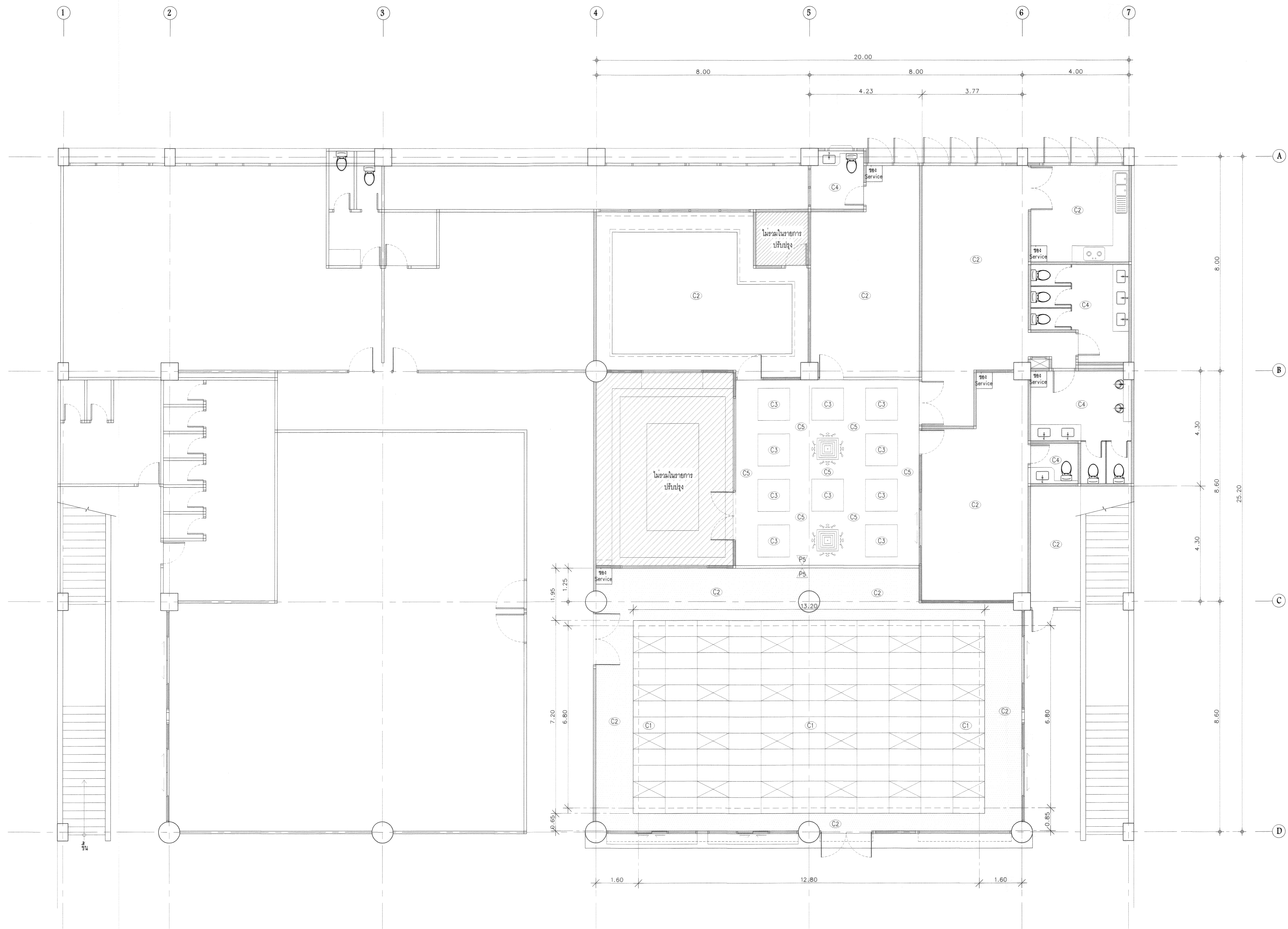

แปลน ฝ้าเพดาน
1:75
(หลังปรับปรุง)

* หมายเหตุ: ทุบแสดงในแบบใช้เพื่อประกอบการจัดทำแบบเท่านั้น ไม่ให้รับจ้างสำรวจหน้างานหรือดำเนินการ/เสนอราคา



มหาวิทยาลัยเทคโนโลยีพระจอมเกล้า
กรุงเทพฯ

โครงการ
ปรับปรุงห้องน้ำ ผ่าตัดและ
ระบบปรับอากาศสำนักงานคณะบดี
คณะบริหารธุรกิจ อาคาร 7
(หลังปรับปรุง)

อธิการบดี
ดร. สฤษดิ์ พงษ์ชัยมงคล

รองอธิการบดี
ดร. สุกิจ นิตินัย

สถาปนิกผู้ออกแบบ
-

วิศวกรโครงสร้าง
นายสุวิทย์ ศรีเมืองชน สย.6544
นายชัชฉัตร สุวีระพร สย.7743

วิศวกรเครื่องกล
-

วิศวกรไฟฟ้า
นายภคณ ทาโนภา ภ.พท.31982

วิศวกรสุขาภิบาล
-

ผู้เขียนแบบ
-

REV.	DESCRIPTION	DATE
	แสดงแบบ	
	แปลน ฝ้าเพดาน (หลังปรับปรุง)	
มาตราส่วน	วันที่	
-	-	
แผ่นที่	รวม	
AA1-03	79	

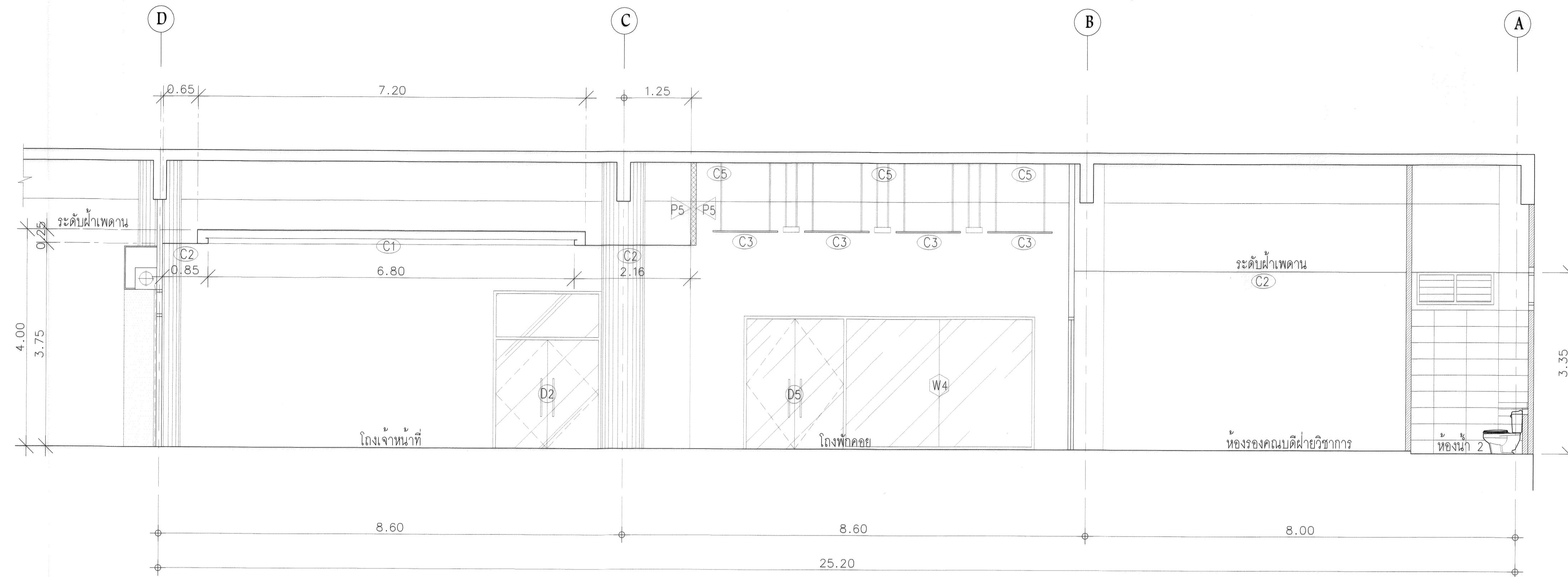

รูปตัด A
1:50
(หลังปรับปรุง)

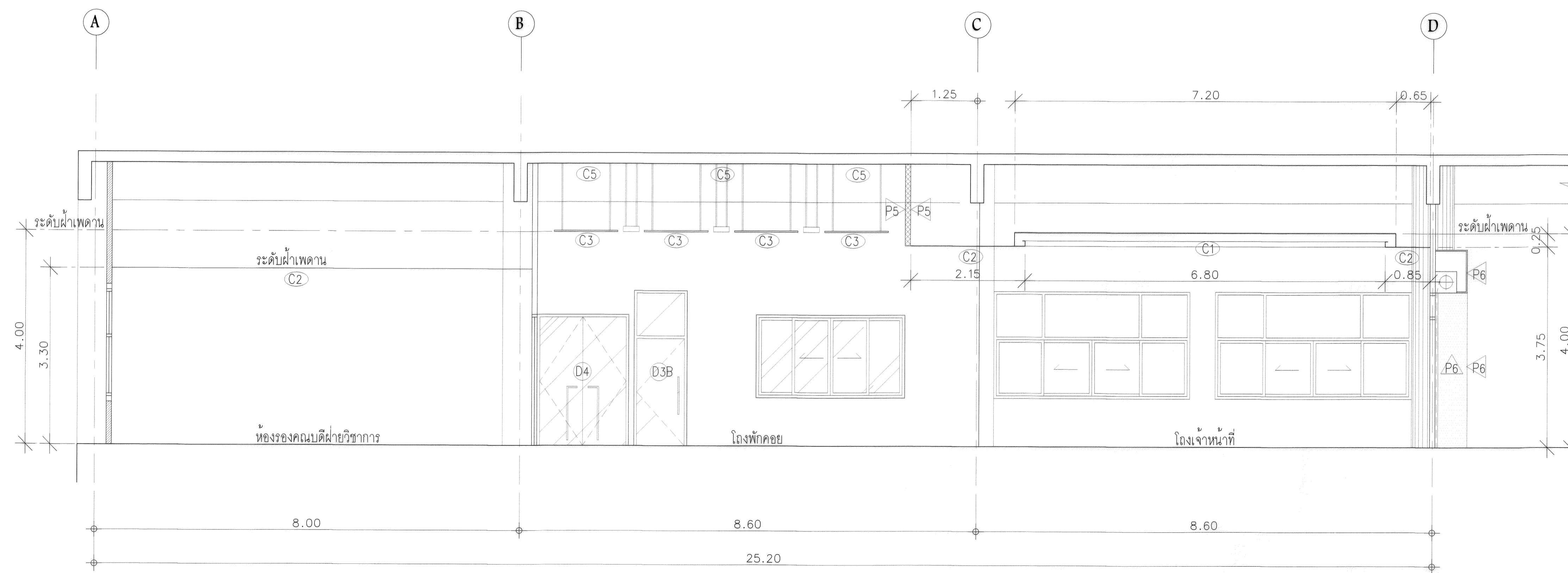

รูปตัด B
1:50
(หลังปรับปรุง)

 มหาวิทยาลัยเทคโนโลยีราชมงคล กรุงเทพฯ		
โครงการ ปรับปรุงห้องน้ำ ฝ้าเพดาน ระบบไฟส่องสว่างและ ระบบเครื่องปรับอากาศสำนักงานคนบดี คณะบริหารธุรกิจ อาคาร 7 (เดิมศึกษา)		
อธิการบดี ดร. สวีต พุทธิชัยยศ		
รองอธิการบดี ดร. สุทธิ นิตินัย		
สถาปนิกผู้ออกแบบ -		
วิศวกรโครงสร้าง นายสิริศักดิ์ ศรีเมืองชน สย.6544 นายชวินทร์ สุพรรณม สย.7743		
วิศวกรเครื่องกล -		
วิศวกรไฟฟ้า นายณมล ทวีโยธา ก.พ.ท.31982		
วิศวกรสุขาภิบาล -		
ผู้เขียนแบบ -		
REV	DESCRIPTION	DATE
แสดงแบบ รูปตัด A , B (หลังปรับปรุง)		
มาตราส่วน	วันที่	
-	-	
แผ่นที่	รวม	
AA2-01	79	

* หมายเหตุ: ที่แสดงในแบบป็นเพื่อประกอบการจัดทำแบบเท่านั้น ไม่ผู้รับจ้างสำรวจหน้างานหรือก่อนดำเนินการ/เสนอราคา

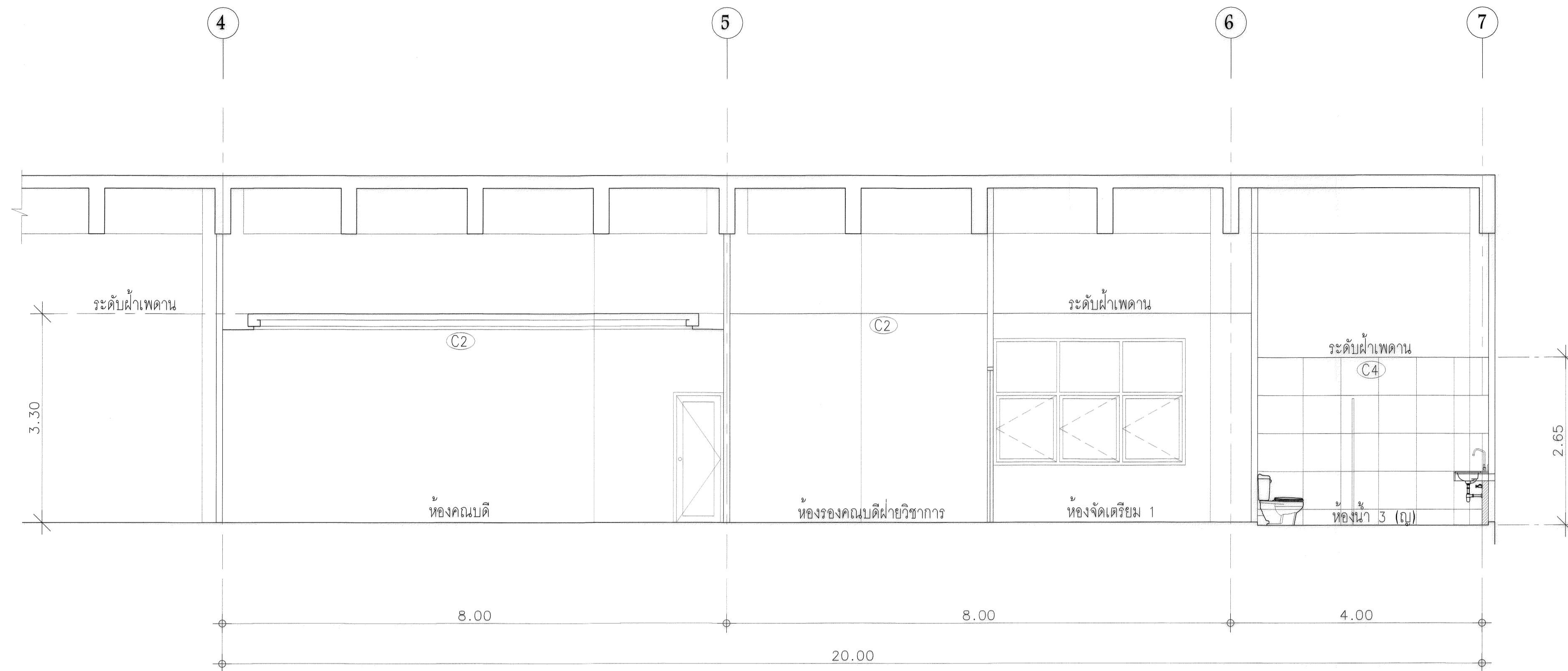

รูปตัด C
1:50
(หลังปรับปรุง)

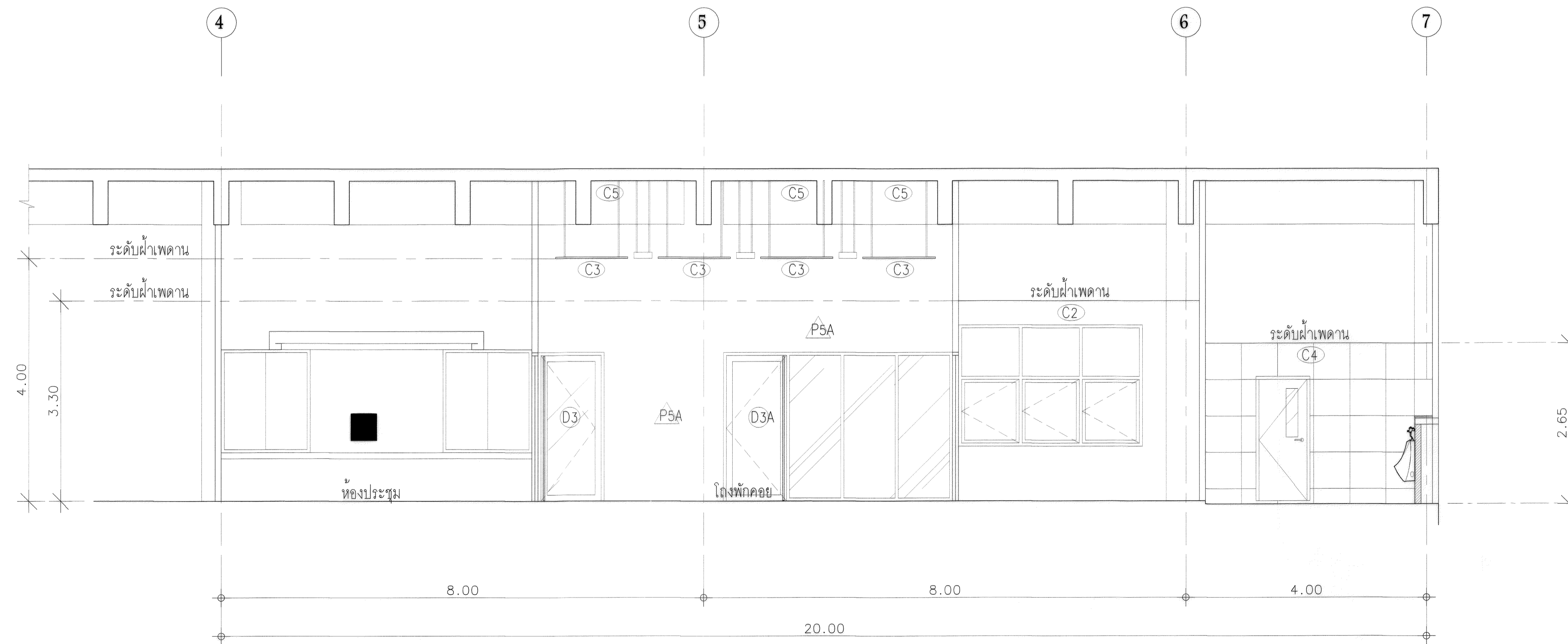

รูปตัด D
1:50
(หลังปรับปรุง)

<p>มหาวิทยาลัยเทคโนโลยีราชมงคล กรุงเทพ</p>		
โครงการ ปรับปรุงห้องครัว ห้องอาหาร และ ระบบปรับอากาศสำนักงานคนบตี คณะบริหารธุรกิจ อาคาร 7 (เขตหลักสี่)		
อธิการบดี	<i>[Signature]</i>	
รองอธิการบดี	ดร. สวีจิต พุทธิชัยมงคล	
รองอธิการบดี	ดร. สุกิจ นิตินัย <i>[Signature]</i>	
สถาปนิกออกแบบ	-	
วิศวกรโครงสร้าง	<i>[Signature]</i>	
วิศวกรเครื่องกล	-	
วิศวกรไฟฟ้า	<i>[Signature]</i>	
วิศวกรสุขาภิบาล	-	
ผู้เขียนแบบ	-	
REV.	DESCRIPTION	DATE
แสดงแบบ รูปตัด C, D (หลังปรับปรุง)		
มาตรฐาน	วันที่	
-	-	
แผ่นที่	รวม	
AA2-02	79	

* ระบุต่างๆ ที่แสดงในแบบนี้ขึ้นเพื่อประกอบการจัดทำแบบเท่านั้น ไม่ผู้รับจ้างสำรวจหน้างานหรือก่อนดำเนินการ/เสนอราคา

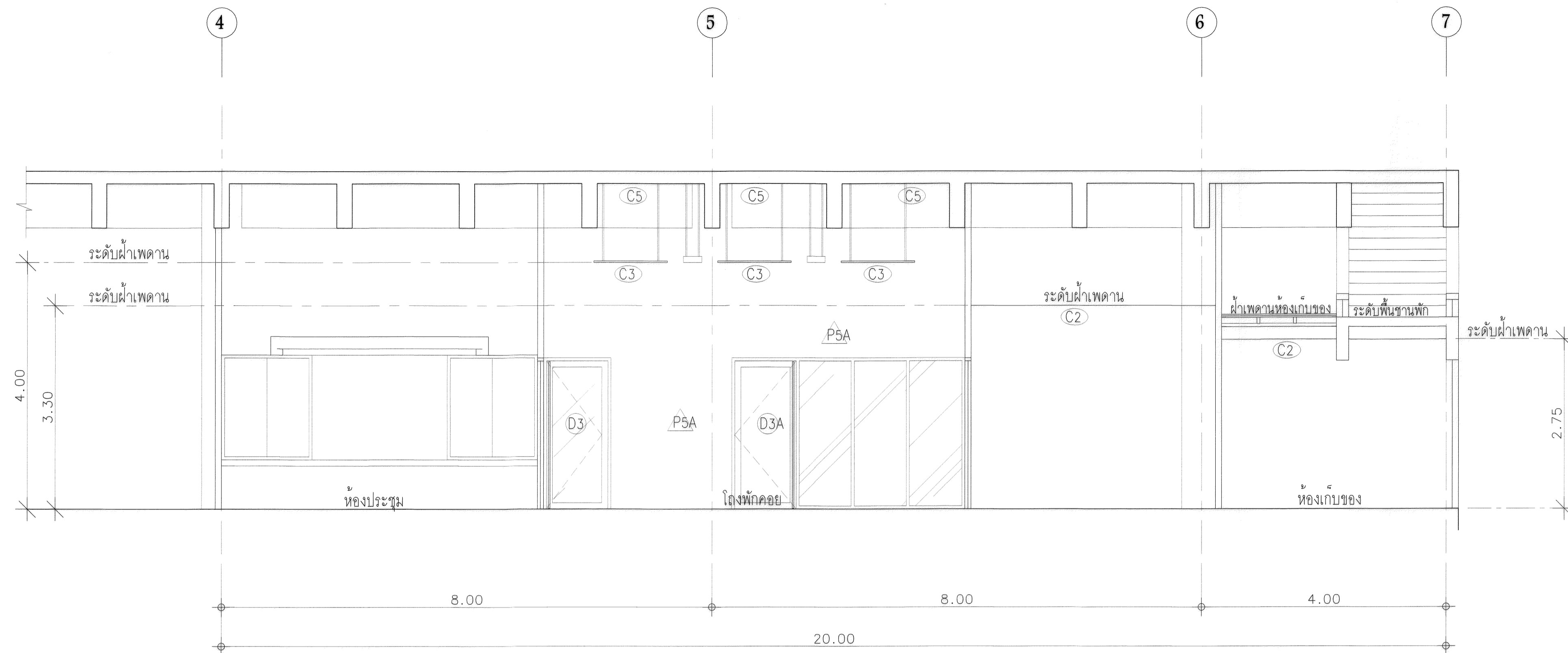

รูปตัด E
1:50
(หลังปรับปรุง)

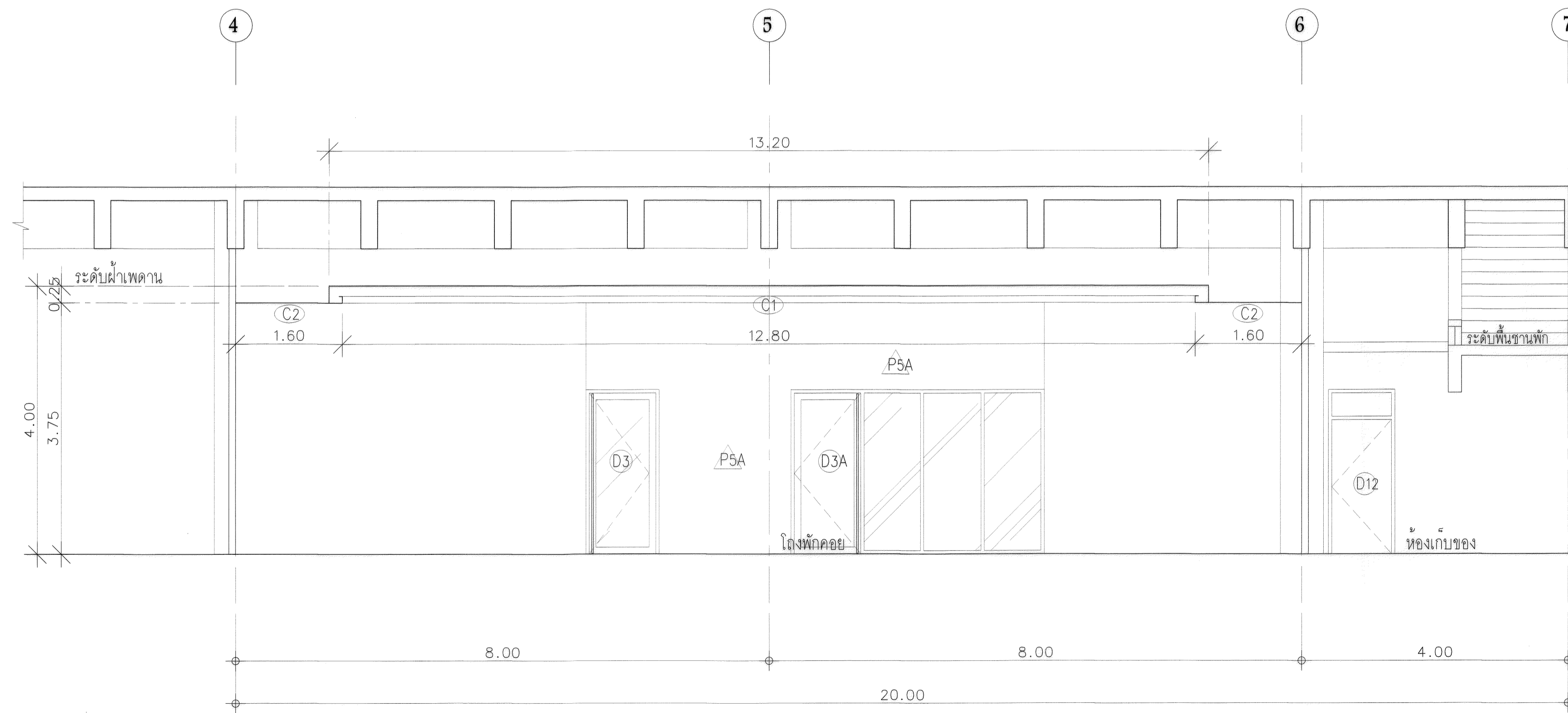

รูปตัด F
1:50
(หลังปรับปรุง)

 มหาวิทยาลัยเทคโนโลยีราชมงคล
 กรุงเทพฯ

โครงการ
 ปรับปรุงอาคาร 5 ชั้น อาคาร 5 ชั้น และ
 ระบบเครื่องปรับอากาศสำนักงานคณะ
 คณบดี อาคาร 7
 (หลังปรับปรุง)

อธิการบดี
 ดร. สวัสดิ์ พงษ์ชัยเขต

รองอธิการบดี
 ดร. สุจิต นิตินัย

สถาปนิกผู้ออกแบบ
 -

วิศวกรโครงสร้าง
 นายสวัสดิ์ ศรีเมืองธน สย.6544
 นายชนันต์ สุวัฒน์ สย.7743

วิศวกรเครื่องกล
 -

วิศวกรไฟฟ้า
 นายณัฐ ทวีภา ก.พ.31982

วิศวกรสุขาภิบาล
 -

ผู้เขียนแบบ
 -

REV.	DESCRIPTION	DATE
แสดงแบบ	รูปตัด E , F (หลังปรับปรุง)	
มาตราส่วน	-	วันที่
แผ่นที่	AA2-03	รวม 79

* ระบุต่างๆ ที่แสดงในแบบใช้เพื่อประกอบการจัดทำแบบเท่านั้น ให้ผู้รับจ้างสำรวจงานจริงก่อนดำเนินการ/เสนอราคา*

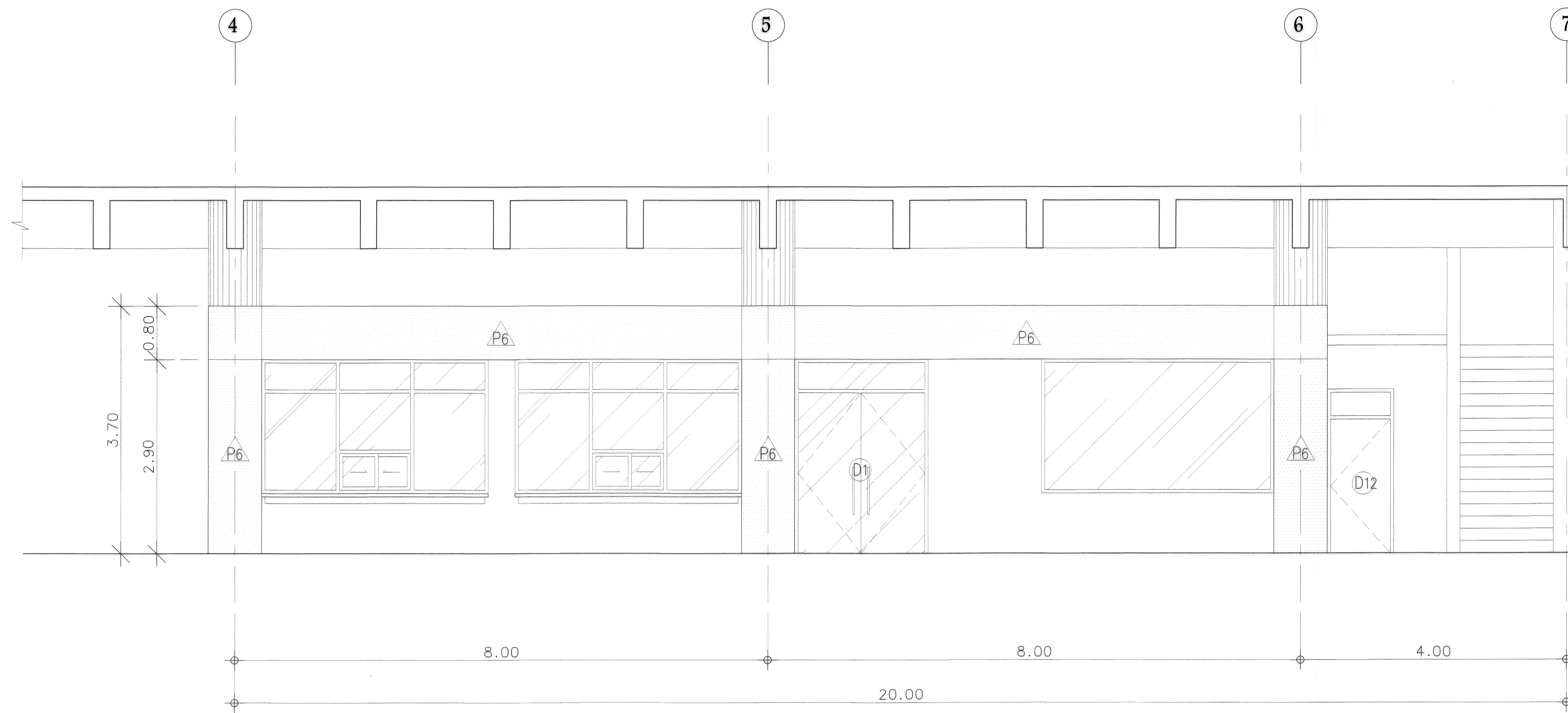

รูปตัด G
1:50
(หลังปรับปรุง)

 มหาวิทยาลัยเทคโนโลยีราชมงคล กรุงเทพฯ		
โครงการ ปรับปรุงห้องน้ำ ส้วม และ ระบบท่อส่งน้ำและ ระบบปรับอากาศสำนักงานคณะบดี คณะวิศวกรรมศาสตร์ อาคาร 7 (เดิมคือ)		
วิศวกร ดร. สวีต พงษ์ชัยยศ		
อนุมัติโครงการ ดร. สุกิจ นิตินัย		
สถาปนิกผู้ออกแบบ -		
วิศวกรโครงสร้าง นายสวัสดิ์ ศรีเมืองชน สย.6544 นายณิคมกร สุวทรทม สย.7743		
วิศวกรเครื่องกล -		
วิศวกรไฟฟ้า นายณัฏ ธานีภา ป.ท.31982		
วิศวกรสุขาภิบาล -		
ผู้เขียนแบบ -		
REV.	DESCRIPTION	DATE
แสดงแบบ รูปตัด G (หลังปรับปรุง)		
มาตราส่วน	วันที่	
-	-	
แผ่นที่	รวม	
AA2-04	79	

* หมายเหตุ: ถ้าแสดงในแบบใช้เพื่อประกอบการจัดทำแบบเท่านั้น ไม่ใช้รับจ้างสำรวจหน้างานหรือก่อนดำเนินการ/เสนอราคา

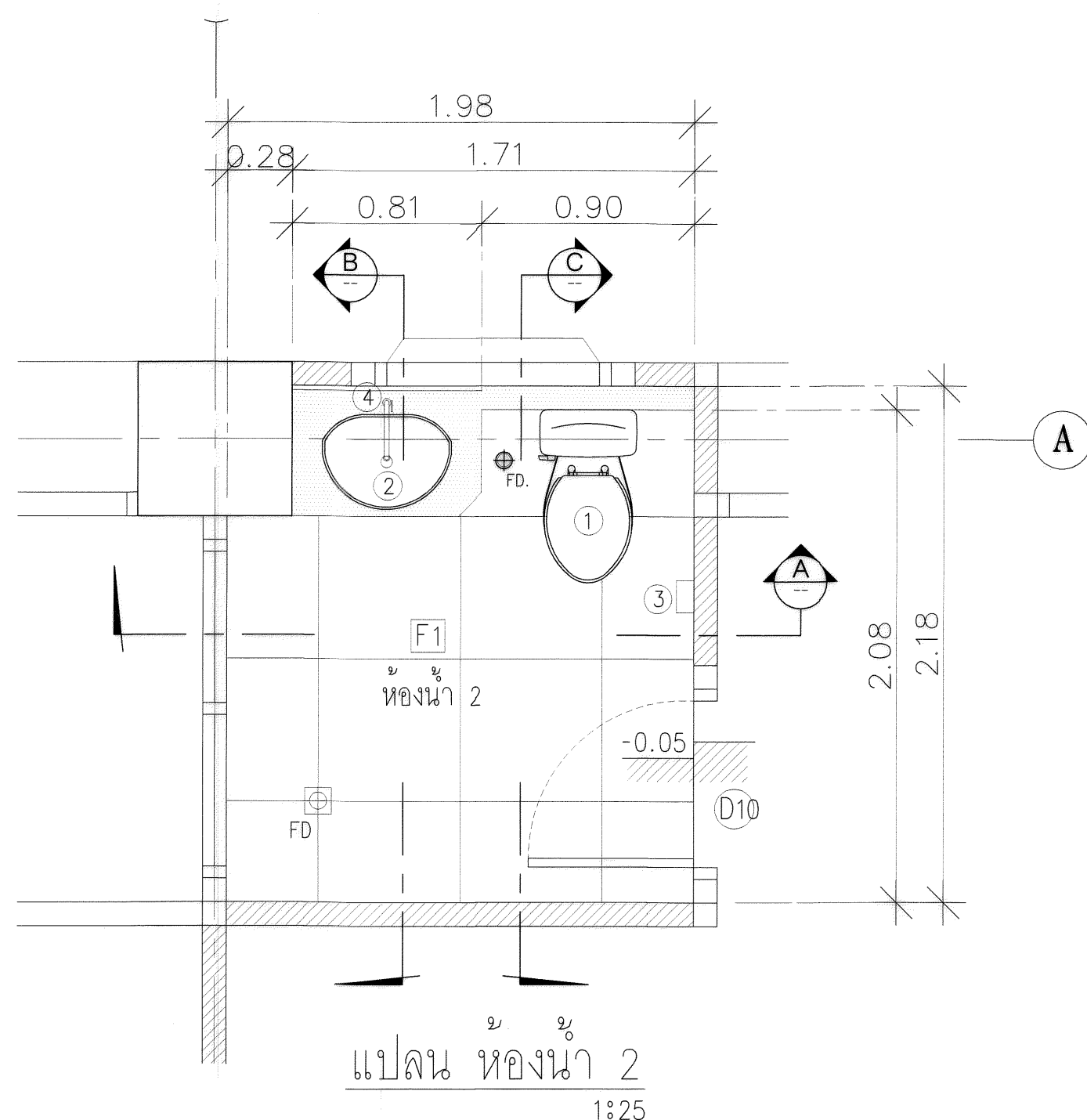

รายการสุขภัณฑ์ ห้องน้ำ 2

สัญลักษณ์	รายละเอียด	รุ่น	สี	หมายเหตุ
1	โถชักโครก ชนิดชาย	AMERICAN STANDARD รุ่น TF-2530-WT	สีขาว	อุปกรณ์ประกอบ
	สายชำระพร้อมหัวฉีด	BESTYLE โถยว 486.96.00001	สีขาว	อุปกรณ์ประกอบ
2	อ่างล้างหน้าแบบวงรีแบบเคาน์เตอร์	AMERICAN STANDARD รุ่น WP-F633-WT	สีขาว	อุปกรณ์ประกอบ
	ฝักอ่างล้างหน้า	AMERICAN STANDARD	สีขาว	อุปกรณ์ประกอบ
	ก๊อกน้ำอ่างล้างหน้า	HAFELE รุ่น 495.90.003	โครเมียม	อุปกรณ์ประกอบ
	ท่ออ่างล้างหน้า	AMERICAN STANDARD	โครเมียม	อุปกรณ์ประกอบ
3	พื้นกระเบื้องยาง	AMERICAN STANDARD รุ่น TF-8011		
4	กระเบื้องผนัง	0.80x1.10 m.		
FD	ประตูชักโครก	AMERICAN STANDARD	สีขาว	อุปกรณ์ประกอบ
HD	ก๊อกน้ำล้างมือ			

หมายเหตุ: ใช้ชนิด STOP VALVE ที่ศูนย์วิศวกรรม
 * หมายเหตุ: ขึ้นอยู่กับแบบแปลนหรือข้อกำหนดด้านเทคนิค ให้ผู้รับจ้างสำรวจหน้างานก่อนดำเนินการ/เสนอราคา

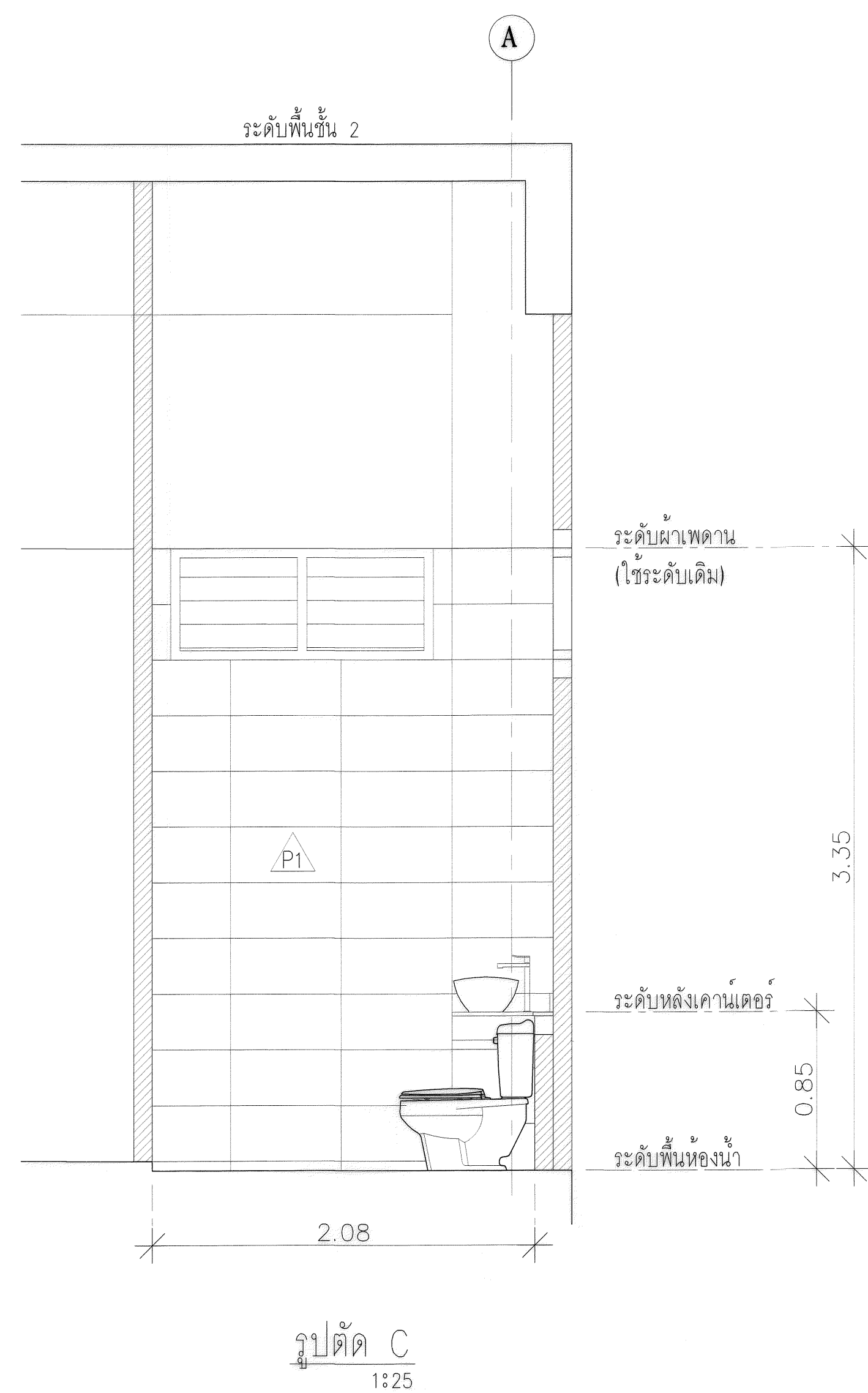
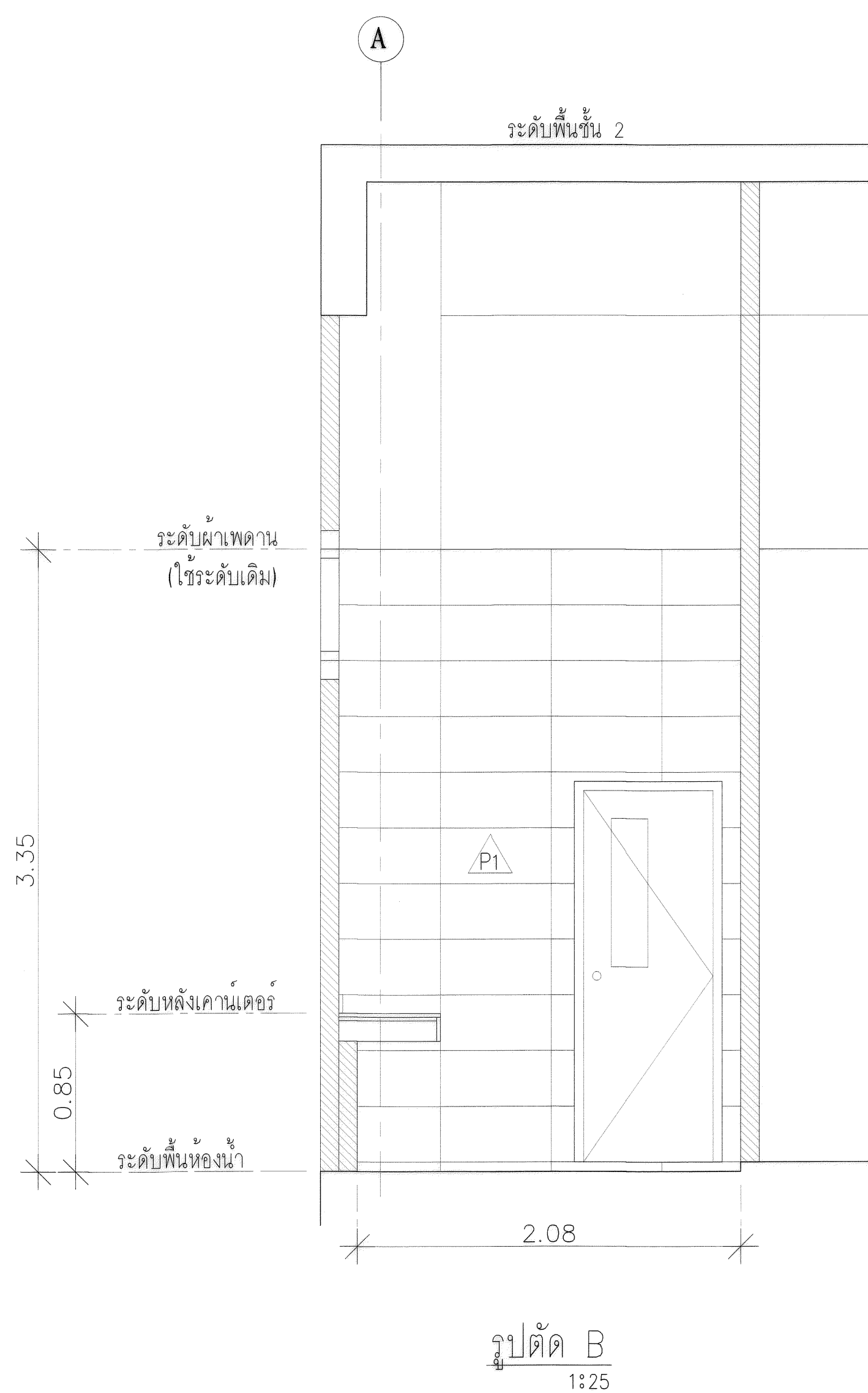
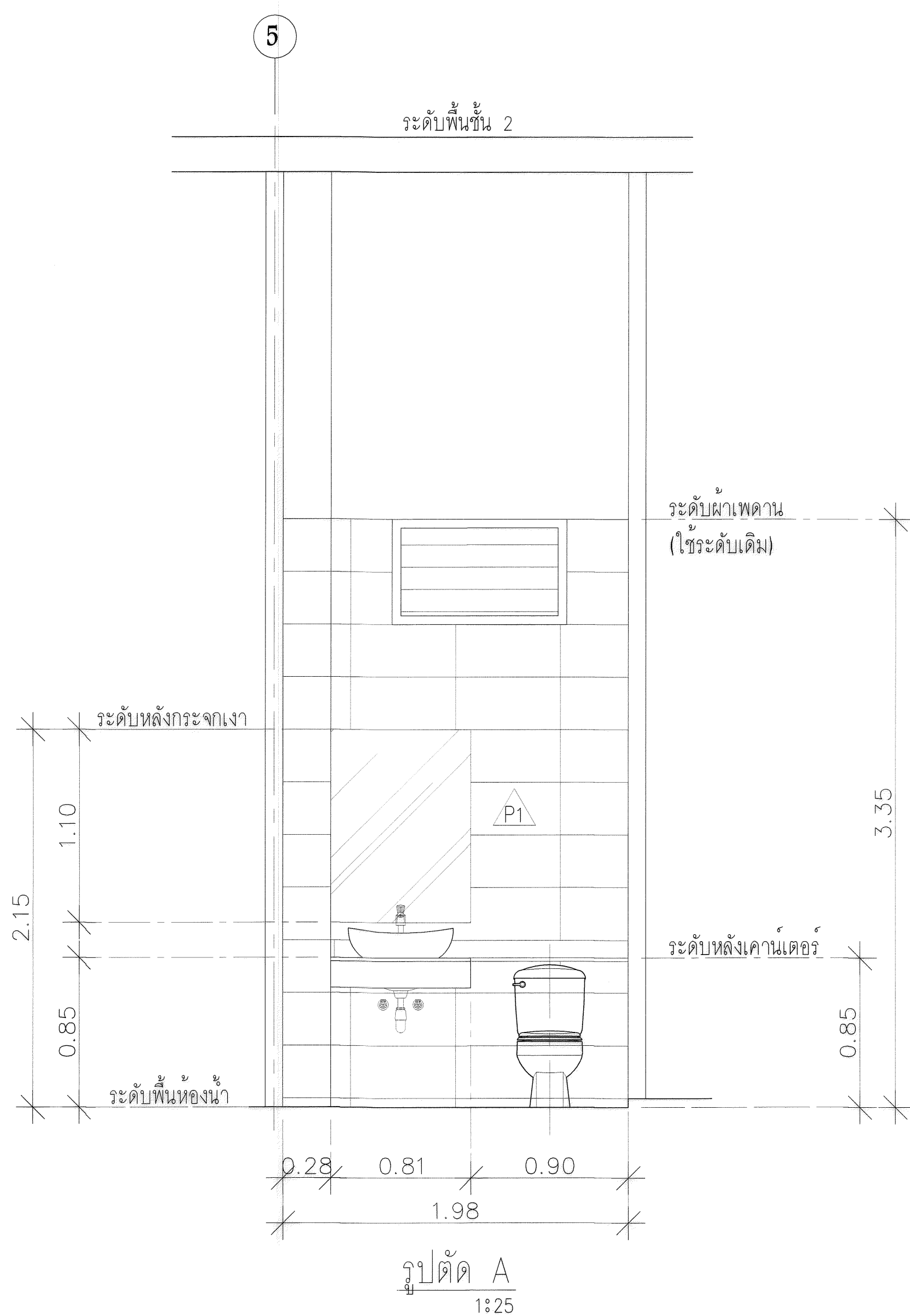

มหาวิทยาลัยเทคโนโลยีราชมงคล
กรุงเทพ

โครงการ
ปรับปรุงอาคาร 2 ชั้น อาคาร 2 ชั้น (ห้องเรียนและ
ระบบคอมพิวเตอร์) อาคาร 2 ชั้น (ห้องเรียนและ
คอมพิวเตอร์) อาคาร 7
(ชั้นใต้ดิน)

อธิการบดี
ดร. สวัสดิ์ พงษ์ชัยมงคล

รองอธิการบดี
ดร. สุกิจ นิตินัย

สถาปนิกผู้ออกแบบ
-

วิศวกรโครงสร้าง
นายสวัสดิ์ ศรีเมืองธน สย.6544
นายชินกร สุวพจน สย.7743

วิศวกรเครื่องกล
-

วิศวกรไฟฟ้า
นายณล ชาติยา ก.พ.31982

วิศวกรสุขาภิบาล
-

ผู้เขียนแบบ
-

REV.	DESCRIPTION	DATE
	แสดงแบบ ขยาย ห้องน้ำ 2 (หลังปรับปรุง)	
	มาตราส่วน	วันที่
	-	-
	แผ่นที่	รวม
	AA3-01	79

* หมายเหตุ: ขึ้นอยู่กับแบบแปลนหรือข้อกำหนดด้านเทคนิค ให้ผู้รับจ้างสำรวจหน้างานก่อนดำเนินการ/เสนอราคา

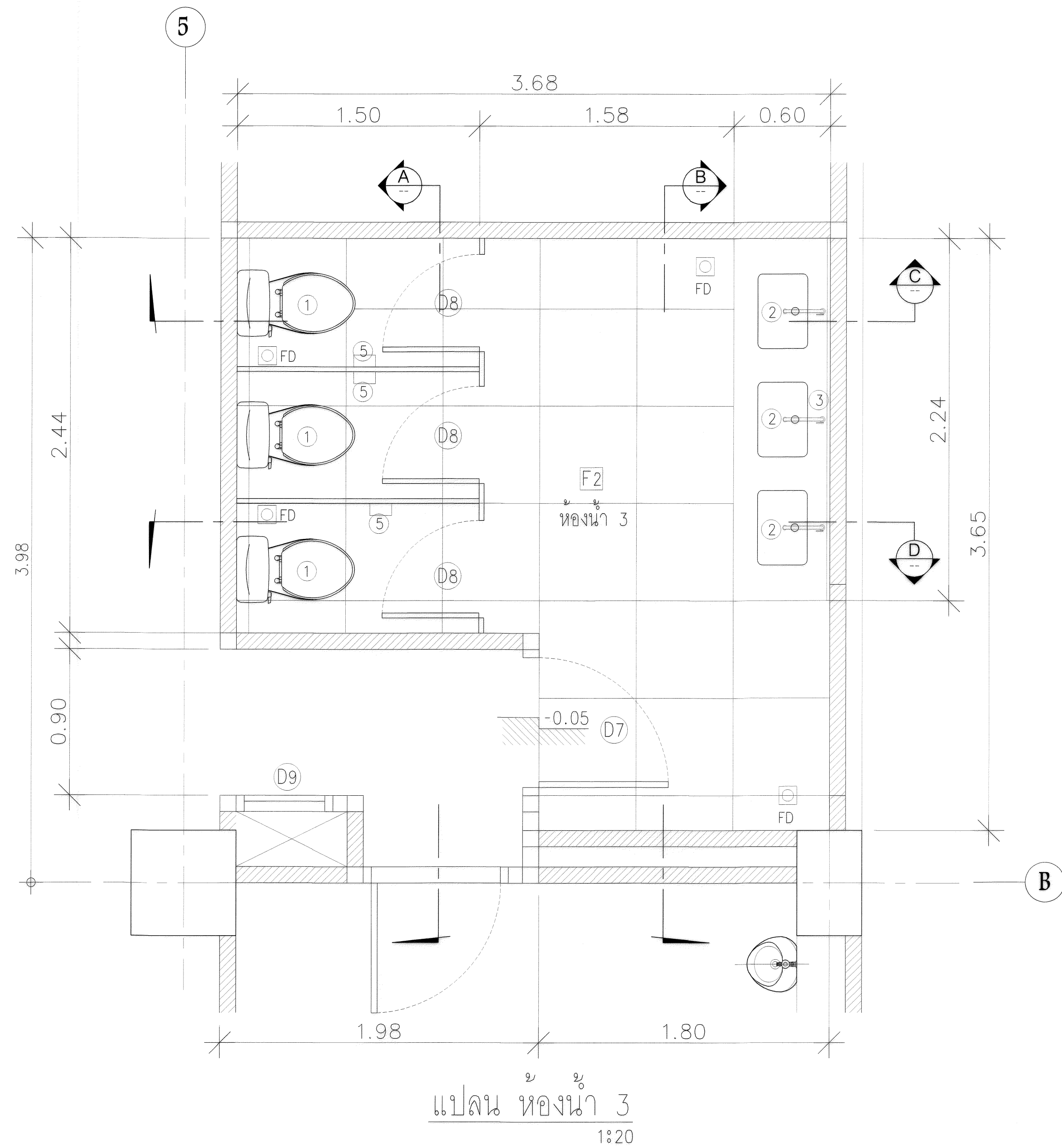

รายการสุขภัณฑ์ ห้องน้ำ 3

สัญลักษณ์	รายละเอียด	รุ่น	สี	หมายเหตุ
1	โถชักโครก ชนิดนั่งราบ	AMERICAN STANDARD รุ่น TF-2309SC	สีขาว	อุปกรณ์ครบชุด
	สายชำระพร้อมที่แขวน	HANG ไทรม SS02-CR	สีขาว	อุปกรณ์ครบชุด
2	อ่างล้างหน้าแบบสี่เหลี่ยม	AMERICAN STANDARD รุ่น TF-0474	สีขาว	อุปกรณ์ครบชุด
	ตะแกรงอ่างล้างหน้า	AMERICAN STANDARD	โครเมียม	อุปกรณ์ครบชุด
	ก๊อกเดี่ยวอ่างล้างหน้า	ก๊อกลีออน 9953C	โครเมียม	อุปกรณ์ครบชุด
	พอน้ำทิ้ง สำหรับอ่างล้างหน้า	AMERICAN STANDARD	โครเมียม	อุปกรณ์ครบชุด
3	กระจกเงาแปดเหลี่ยม	1,10x2,24 m.		
5	ที่ติดกระจกชำระ	STAINLESS 304 WILLY	สีเงิน	
FD	ตะแกรงซักฟอง	AMERICAN STANDARD	โครเมียม	อุปกรณ์ครบชุด
HB	ก๊อกล้างพื้น			

หมายเหตุ ให้ติดตั้ง STOP VALVE ที่จุดติดตั้งทุกจุด
 * รายละเอียด ที่แสดงในแบบใช้เพื่อประกอบการจัดทำแบบเท่านั้น ให้ผู้รับจ้างสำรวจหน้างานสิ่งก่อสร้างก่อนดำเนินการ/เสนอราคา*



มหาวิทยาลัยเทคโนโลยีราชมงคล
กรุงเทพ

โครงการ
ปรับปรุงห้องน้ำ 3 อาคาร 300-1000-000
ระบบเครื่องปรับอากาศสำนักงานคณะบดี
คณะวิศวกรรมศาสตร์ อาคาร 7
(หลังปรับปรุง)

อธิการบดี
ดร. สวัสดิ์ พุทธิชัยมงคล

รองอธิการบดี
ดร. สุจิตต์ วัฒนชัยกุล

สถาปนิกผู้ออกแบบ
-

วิศวกรโครงสร้าง
นายสวัสดิ์ ศรีเมืองธน สย.6544
นายชัชฉัตร สุวพรรณ สย.7743

วิศวกรเครื่องกล
-

วิศวกรไฟฟ้า
นายณนท ชาติยา ก.พ.31982

วิศวกรสุขาภิบาล
-

ผู้เขียนแบบ
-

REV.	DESCRIPTION	DATE
	แสดงแบบ ขยาย ห้องน้ำ 3 (หลังปรับปรุง)	
มาตราส่วน	วันที่	
-	-	
แผ่นที่	รวม	
AA3-02	79	

* รายละเอียด ที่แสดงในแบบใช้เพื่อประกอบการจัดทำแบบเท่านั้น ให้ผู้รับจ้างสำรวจหน้างานสิ่งก่อสร้างก่อนดำเนินการ/เสนอราคา*

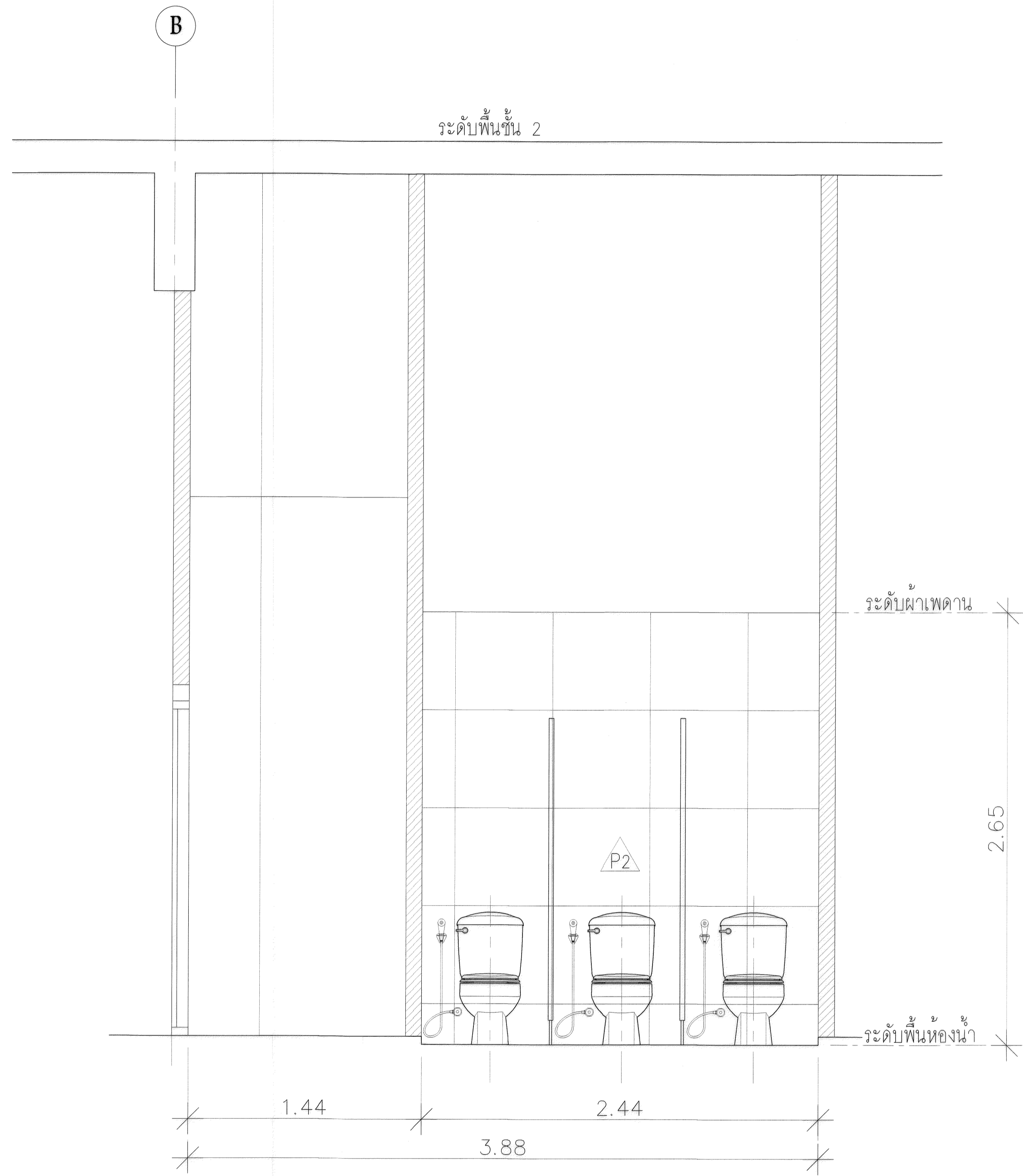

รูปตัด A
1:25

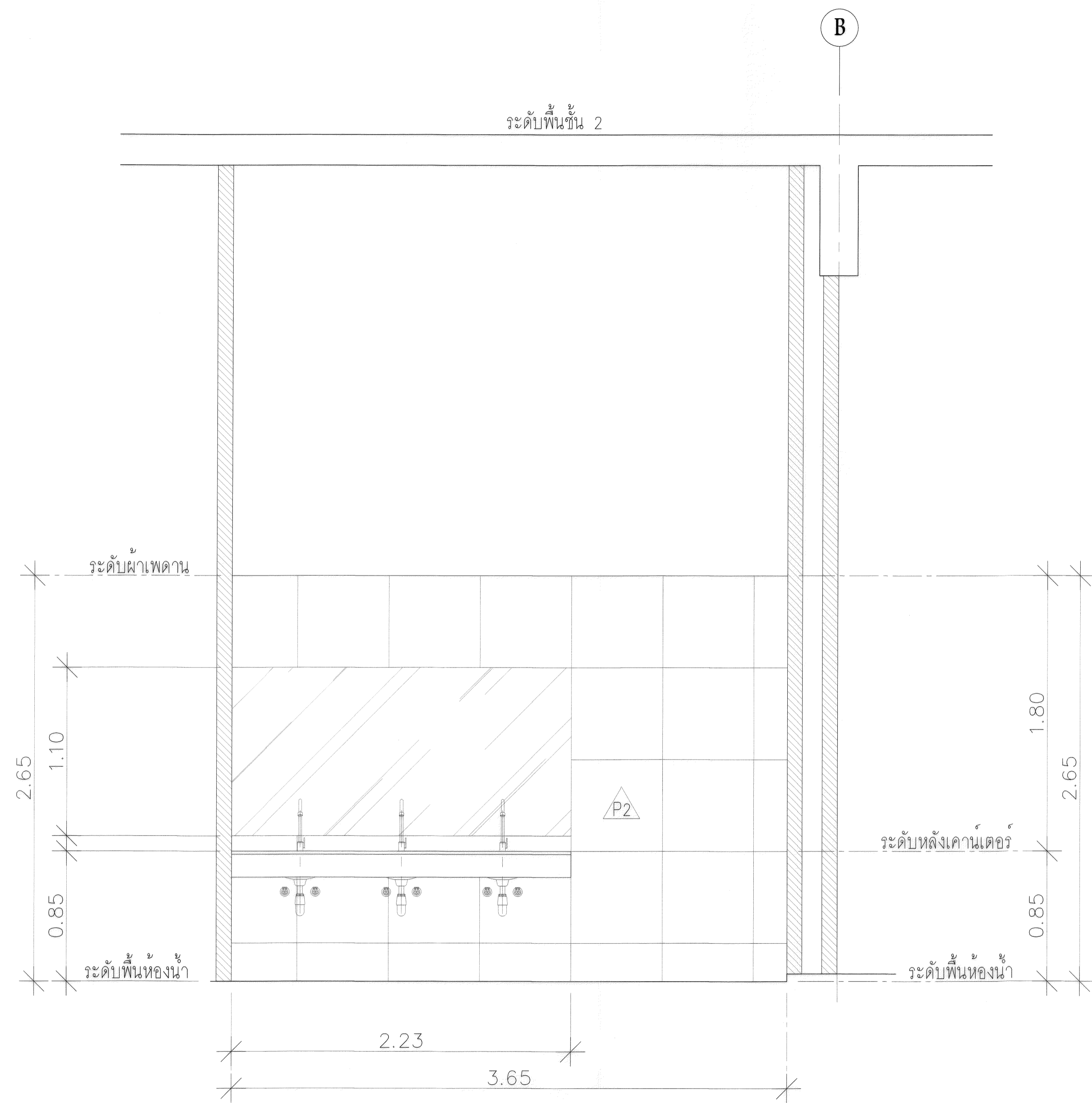

รูปตัด B
1:25

 มหาวิทยาลัยเทคโนโลยีราชมงคล
 กรุงเทพฯ

โครงการ
 ปรับปรุงห้องน้ำ น้ําพศน. ระบบท่อส่งน้ำและ
 ระบบเครื่องปรับอากาศสำนักงานคณะบดี
 คณะวิศวกรรมศาสตร์ อาคาร 7
 (อาคาร 7)

อธิการบดี
 ดร. สวัสดิ์ พุทธิชัยยงค์

รองอธิการบดี
 ดร. สุกิจ นิตินัยกุล

สถาบันผู้ออกแบบ
 -

วิศวกรโครงสร้าง
 นายสวัสดิ์ ศรีเมืองชน สย.6544
 นายชินนกร สุวพจน สย.7743

วิศวกรเครื่องกล
 -

วิศวกรไฟฟ้า
 นายณัฐ ชาติยา ก.พ.31982

วิศวกรสุขาภิบาล
 -

ผู้เขียนแบบ
 -

REV.	DESCRIPTION	DATE

แสดงแบบ
 รูปตัด ห้องน้ำ 3 (A, B)
 (หลังปรับปรุง)

มาตราส่วน	วิธีทำ
-	-
แผ่นที่	รวม
AA3-03	79

* ระบุต่างๆ ที่แสดงในแบบใช้เพื่อประกอบการจัดทำแบบเท่านั้น ให้อำนาจวิศวกรช่างเครื่องก่อนดำเนินการ/เสนอราคา*

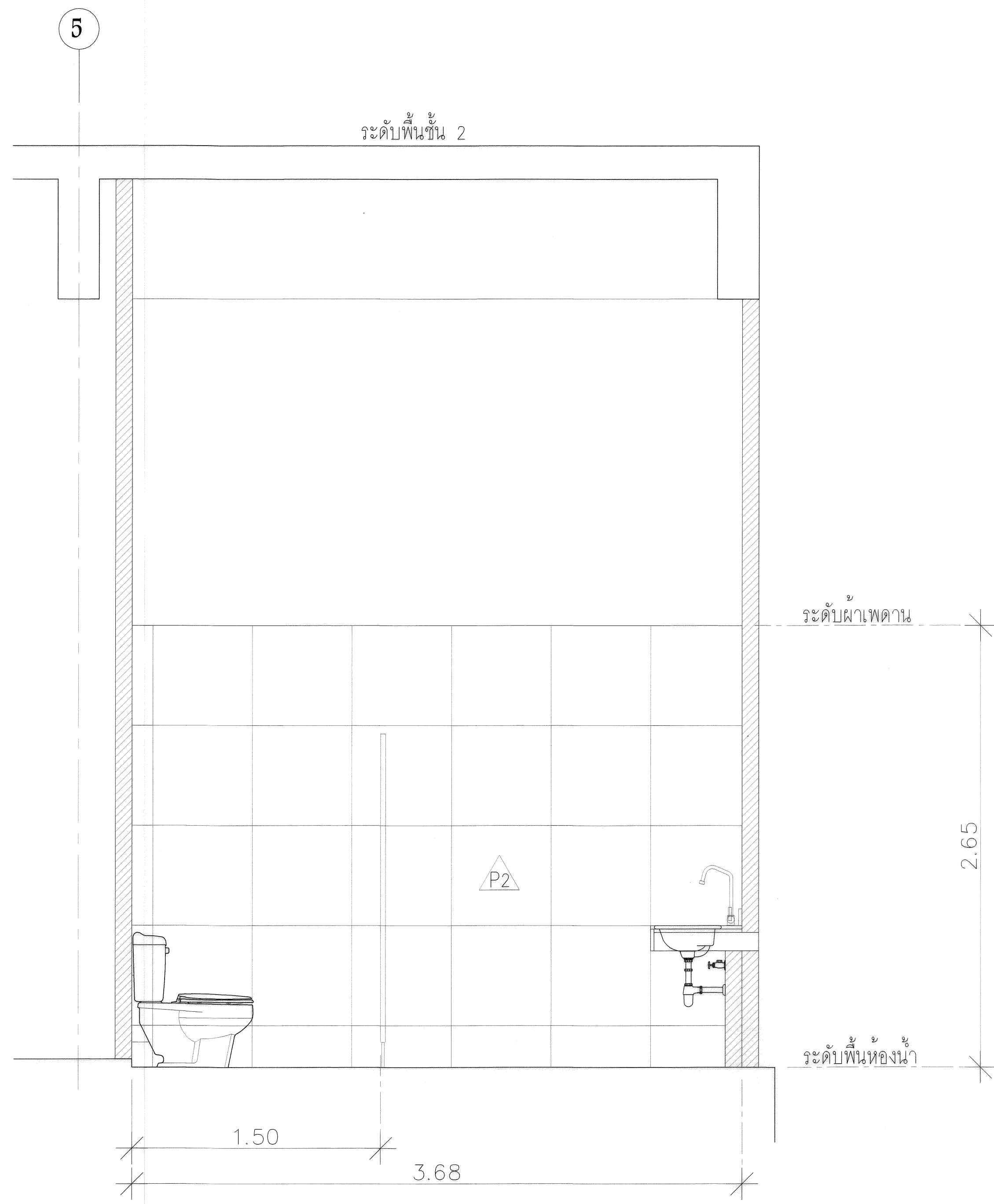

รูปตัด C
1:25

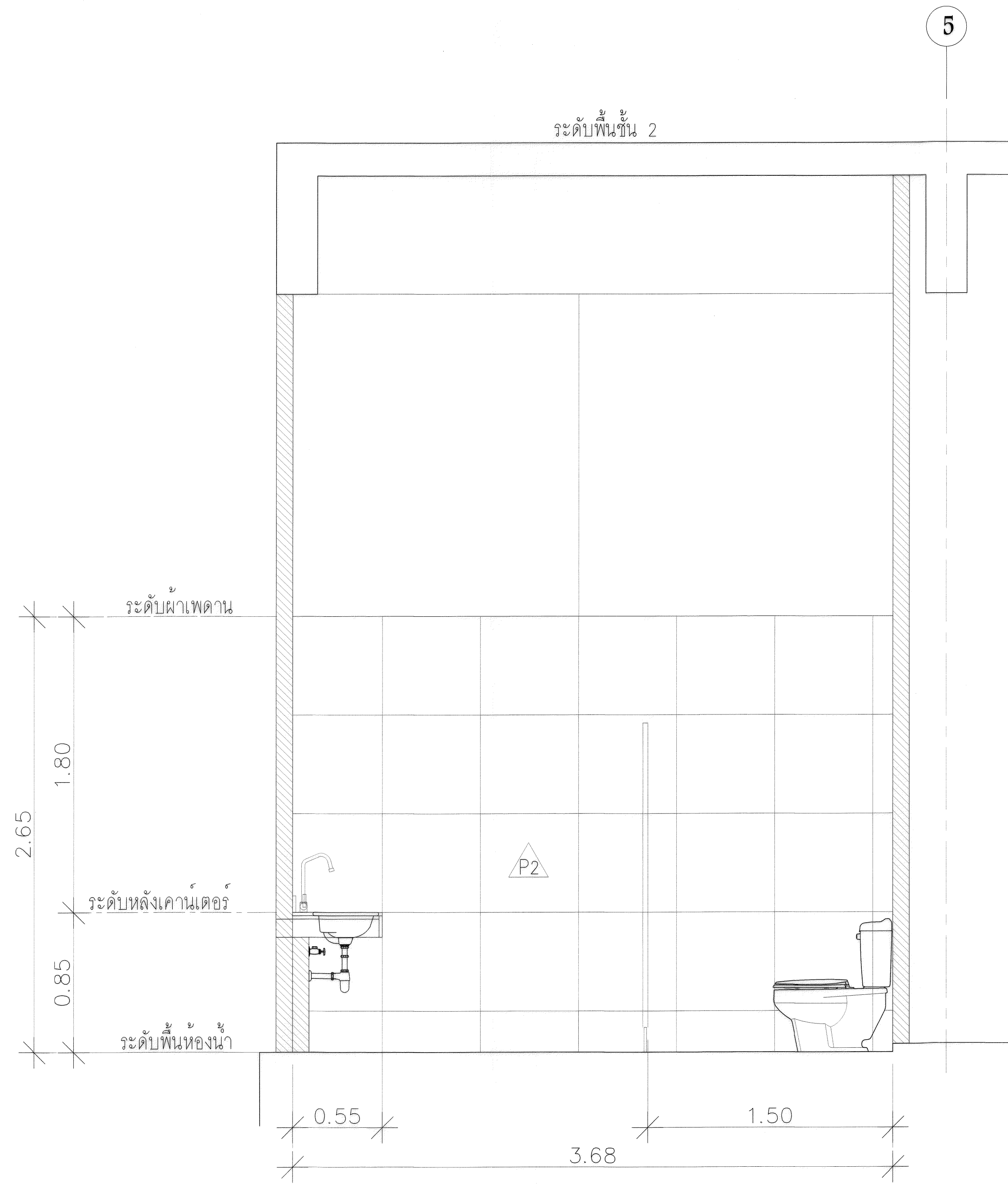

รูปตัด D
1:25

 มหาวิทยาลัยเทคโนโลยีราชมงคล กรุงเทพฯ		
โครงการ ปรับปรุงห้องน้ำ ฝ่ายพัฒนา ระบบไฟฟ้าส่องสว่างและ ระบบเครื่องปรับอากาศสำนักงานคณะบดี คณะวิศวกรรมศาสตร์ อาคาร 7 (หลังปรับปรุง)		
อธิการบดี ดร. สวีต พุทธิชัยยงค์		
รองอธิการบดี ดร. สุวิทย์ นิตยภัทร		
สถาปนิกผู้ออกแบบ -		
วิศวกรโครงสร้าง นายสวัสดิ์ ศรีเมืองธน สย.6544 นายชัชวาล สุวิพรหม สย.7743		
วิศวกรเครื่องกล -		
วิศวกรไฟฟ้า นายภมร ทาไชยา ภ.พท.31982		
วิศวกรสุขาภิบาล -		
ผู้เขียนแบบ -		
REV.	DESCRIPTION	DATE
แสดงแบบ รูปตัด ห้องน้ำ 3 (C, D) (หลังปรับปรุง)		
มาตราส่วน	วันที่	
-	-	
แผ่นที่	รวม	
AA3-04	79	

* หมายเหตุ: ที่แสดงในแบบเป็นชื่อเพื่อประกอบการจัดทำแบบเท่านั้น ไม่ผู้รับจ้างสำรวจหน้างานหรือก่อนดำเนินการ/เสนอราคา

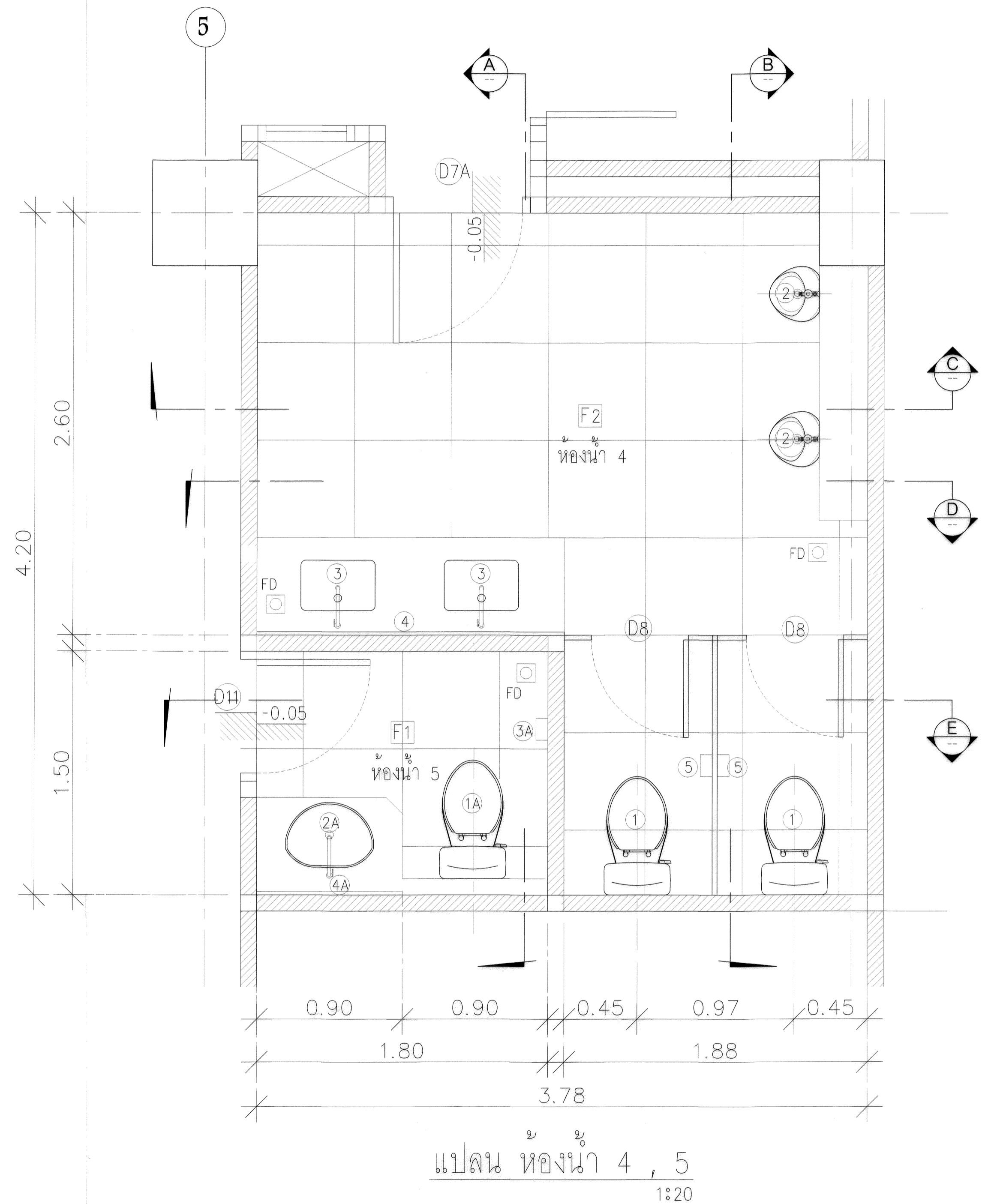

รายการสุขภัณฑ์ ห้องน้ำ 4

สัญลักษณ์	รายละเอียด	รุ่น	สี	หมายเหตุ
1	โถชักโครก ชนิดนั่งราบ	AMERICAN STANDARD รุ่น TF-2309SC	หรือเทียบเท่า	ขาว อุปกรณ์ครบชุด
	สายชำระพร้อมที่แขวน	HANG โครม SS02-CR	หรือเทียบเท่า	โครเมียม อุปกรณ์ครบชุด
2	โถโถงล้างจาน	AMERICAN STANDARD รุ่น TF-6727B	หรือเทียบเท่า	ขาว อุปกรณ์ครบชุด
	พัดชักน้ำ	AMERICAN STANDARD รุ่น A-5000-N	หรือเทียบเท่า	โครเมียม อุปกรณ์ครบชุด
	พรมที่ล้างสำหรับโถโถงล้างจาน	AMERICAN STANDARD	หรือเทียบเท่า	โครเมียม อุปกรณ์ครบชุด
3	อ่างล้างหน้าแบบวงแคบคาร์เตอร์	AMERICAN STANDARD รุ่น TF-0474	หรือเทียบเท่า	ขาว อุปกรณ์ครบชุด
	ตะตืออ่างล้างหน้า	AMERICAN STANDARD	หรือเทียบเท่า	โครเมียม อุปกรณ์ครบชุด
	ก๊วยเต็ยอ่างล้างหน้า	ก๊วยเต็ยเลข 99553C	หรือเทียบเท่า	โครเมียม อุปกรณ์ครบชุด
	พรมที่ล้าง สำหรับอ่างล้างหน้า	AMERICAN STANDARD	หรือเทียบเท่า	โครเมียม อุปกรณ์ครบชุด
4	กระจกเงาใบเดียว	1.00x1.64 m.		
5	ที่ใส่กระดาษชำระ	STAINLESS ๒๒๓ WILLY	หรือเทียบเท่า	
FD	ตะแกรงซักฟอกเส้น	AMERICAN STANDARD	หรือเทียบเท่า	โครเมียม อุปกรณ์ครบชุด
HB	ก๊วยเต็ยอ่างพื้น			

หมายเหตุ: ให้อัดตั้ง STOP VALVE ที่จุดติดตั้งทุกจุด
 * ระบุค่าฯ ที่แสดงในแบบใช้เพื่อประกอบการจัดทำแบบเท่านั้น ให้อัปเดตค่าจริงจากงานจริงก่อนดำเนินการ/เสนอราคา*

รายการสุขภัณฑ์ ห้องน้ำ 5

สัญลักษณ์	รายละเอียด	รุ่น	สี	หมายเหตุ
1A	โถชักโครก ชนิดนั่งราบ	AMERICAN STANDARD รุ่น TF-2530-WT	หรือเทียบเท่า	ขาว อุปกรณ์ครบชุด
	สายชำระพร้อมที่แขวน	BESTYLE โครม 485.95.00001	หรือเทียบเท่า	โครเมียม อุปกรณ์ครบชุด
2A	อ่างล้างหน้าแบบวงแคบคาร์เตอร์	AMERICAN STANDARD รุ่น WP-F633-WT	หรือเทียบเท่า	ขาว อุปกรณ์ครบชุด
	ตะตืออ่างล้างหน้า	AMERICAN STANDARD	หรือเทียบเท่า	โครเมียม อุปกรณ์ครบชุด
	ก๊วยเต็ยอ่างล้างหน้า	HAFILE รุ่น 495.50.003	หรือเทียบเท่า	โครเมียม อุปกรณ์ครบชุด
	พรมที่ล้าง สำหรับอ่างล้างหน้า	AMERICAN STANDARD	หรือเทียบเท่า	โครเมียม อุปกรณ์ครบชุด
3A	ที่ใส่กระดาษชำระ	AMERICAN STANDARD รุ่น TF-9011		
4A	กระจกเงาใบเดียว	0.90x1.00 m.		
FD	ตะแกรงซักฟอกเส้น	AMERICAN STANDARD	หรือเทียบเท่า	โครเมียม อุปกรณ์ครบชุด
HB	ก๊วยเต็ยอ่างพื้น			

หมายเหตุ: ให้อัดตั้ง STOP VALVE ที่จุดติดตั้งทุกจุด
 * ระบุค่าฯ ที่แสดงในแบบใช้เพื่อประกอบการจัดทำแบบเท่านั้น ให้อัปเดตค่าจริงจากงานจริงก่อนดำเนินการ/เสนอราคา*



มหาวิทยาลัยเทคโนโลยีราชมงคล
กรุงเทพ

โครงการ
ปรับปรุงอาคาร ๕ ชั้น ตอน ๒ ชั้นเพื่อส่วนต่อ
ระบบเครื่องปรับอากาศสำนักงานคณะบดี
คณะวิศวกรรมศาสตร์ อาคาร ๗
(ฉบับปรับปรุง)

อธิการบดี
ดร. สฤษดิ์ พุทธิชัยยงค์

รองอธิการบดี
ดร. สุกิจ นิตโย

สถาปนิกผู้ออกแบบ
-

วิศวกรโครงสร้าง
นายสุวิทย์ ศรีเมืองธน สย.6544

นายชินกร สุวพรหม สย.7743

วิศวกรเครื่องกล
-

วิศวกรไฟฟ้า
นายณนท ธานีภา ก.พ.31982

วิศวกรสุขาภิบาล
-

ผู้เขียนแบบ
-

REV.	DESCRIPTION	DATE
	แสดงแบบ ชยย ห้องน้ำ 4, 5 (หลังปรับปรุง)	
มาตราส่วน	วันที่	
-	-	
แผ่นที่	รวม	
AA3-05	79	

* ระบุค่าฯ ที่แสดงในแบบใช้เพื่อประกอบการจัดทำแบบเท่านั้น ให้อัปเดตค่าจริงจากงานจริงก่อนดำเนินการ/เสนอราคา*

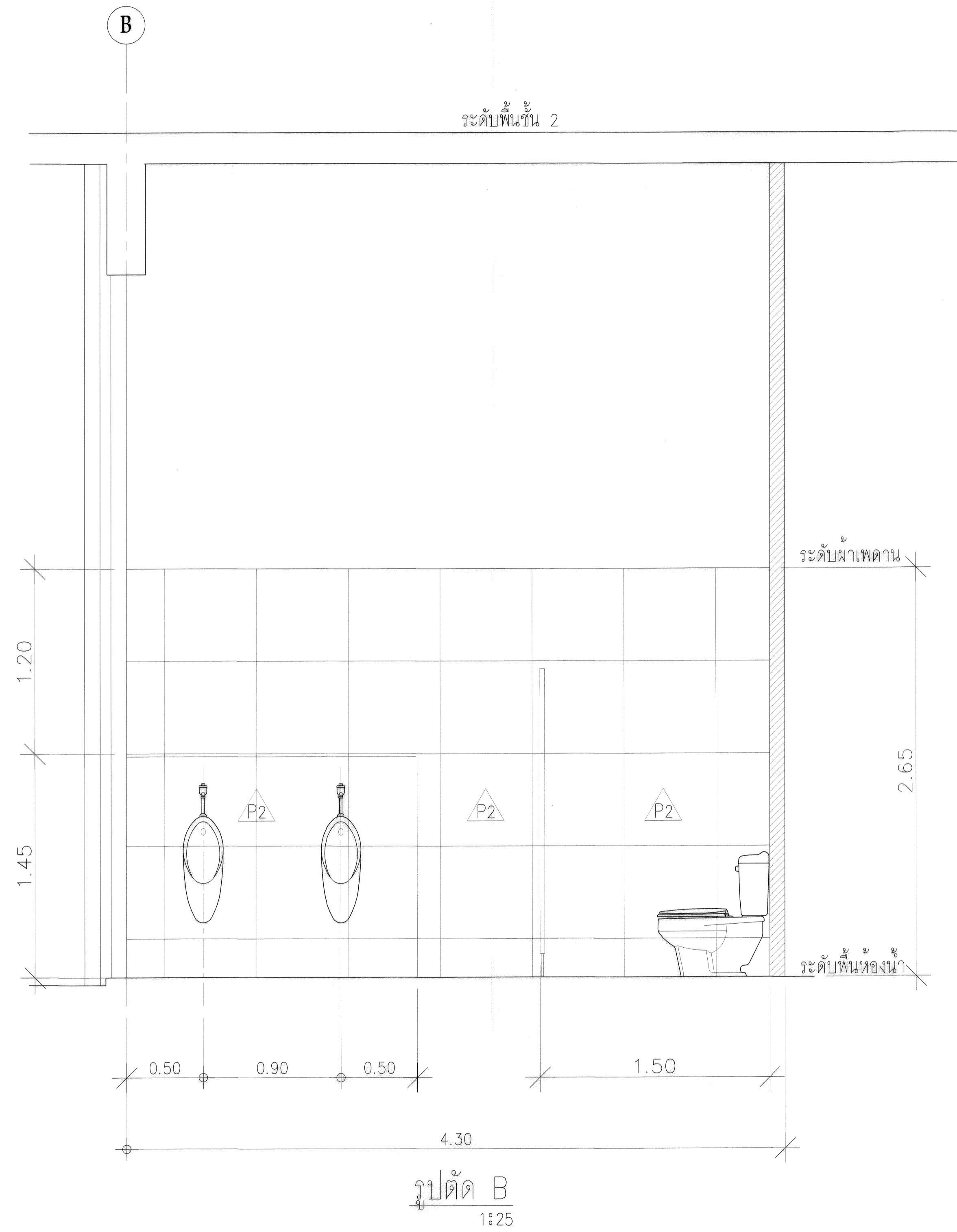
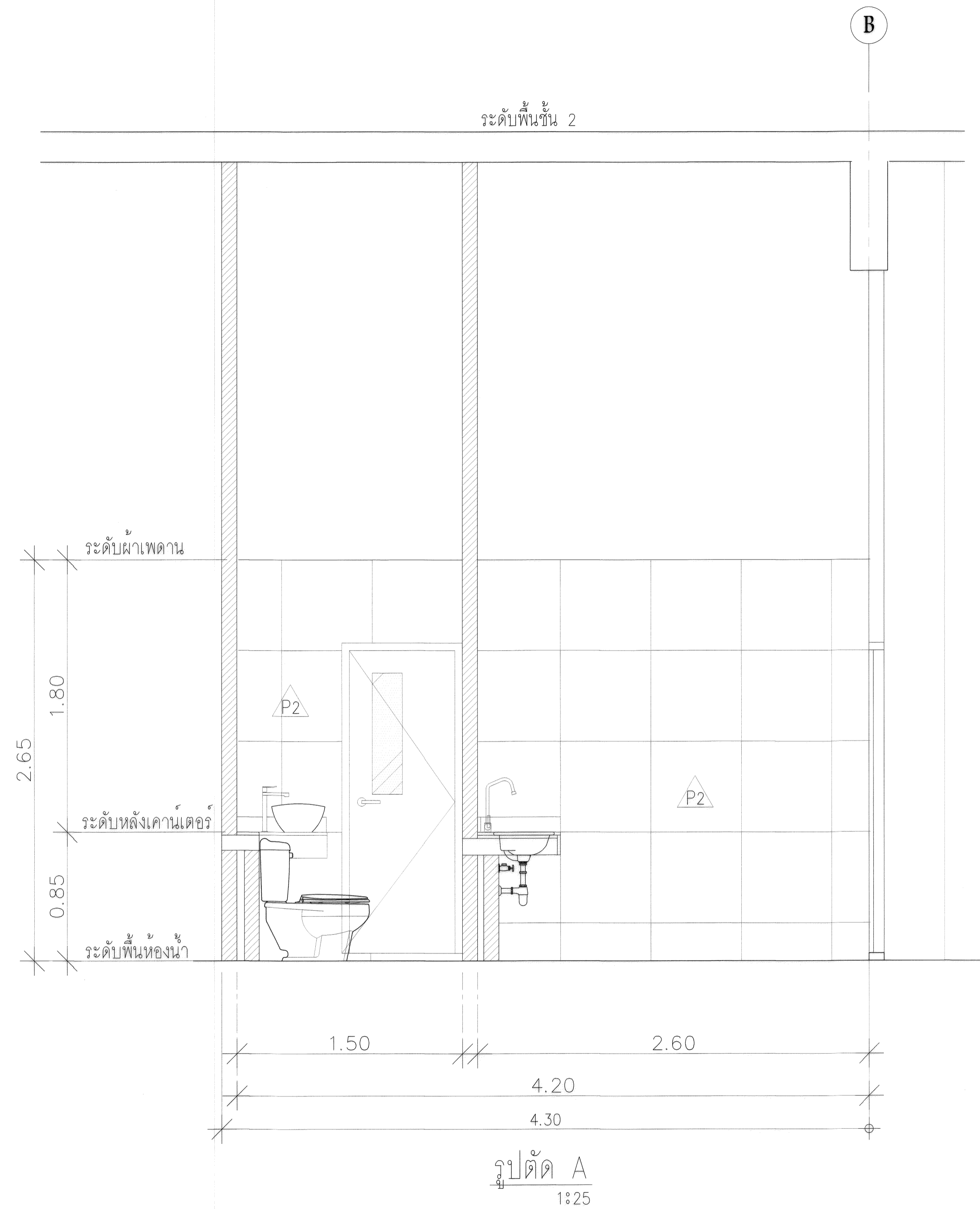

 กระทรวงศึกษาธิการ กรุงเทพมหานคร		
โครงการ ปรับปรุงห้องน้ำ ชั้น 2 อาคารเรียนรวม ระบบปรับอากาศอัตโนมัติ คณะวิศวกรรมศาสตร์ อาคาร 7 (ตึกศูนย์)		
อธิการบดี ดร. สำเริง พุทธชัยมงคล		
รองอธิการบดี ดร. สุกิจ นิตินัยรุ่ง		
สถาปนิกออกแบบ -		
วิศวกรโครงสร้าง นายวิรัตน์ ศรีเมืองธน สย.6544 นายวิวัฒน์ สุวพพม สย.7743		
วิศวกรเครื่องกล -		
วิศวกรไฟฟ้า นายณัฐ ทวีทยา ส.พ.31982		
วิศวกรสุขาภิบาล -		
ผู้เขียนแบบ -		
REV.	DESCRIPTION	DATE
	แสดงแบบ รูปตัด ห้องน้ำ 4, 5 (A, B) (หลังปรับปรุง)	
มาตราส่วน	วันที่	
-	-	
แผ่นที่	รวม	
AA3-06	79	

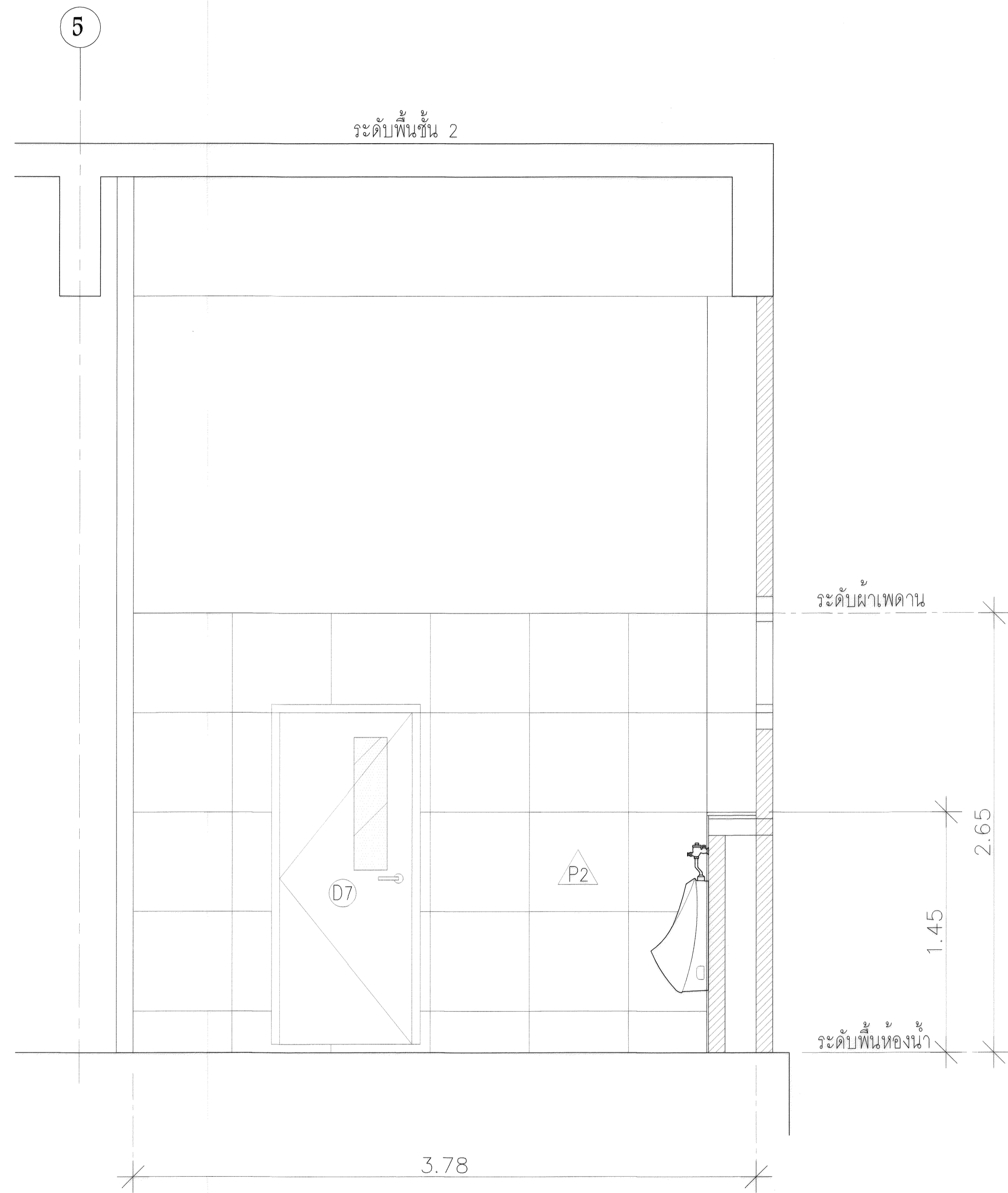

รูปตัด C
1:25

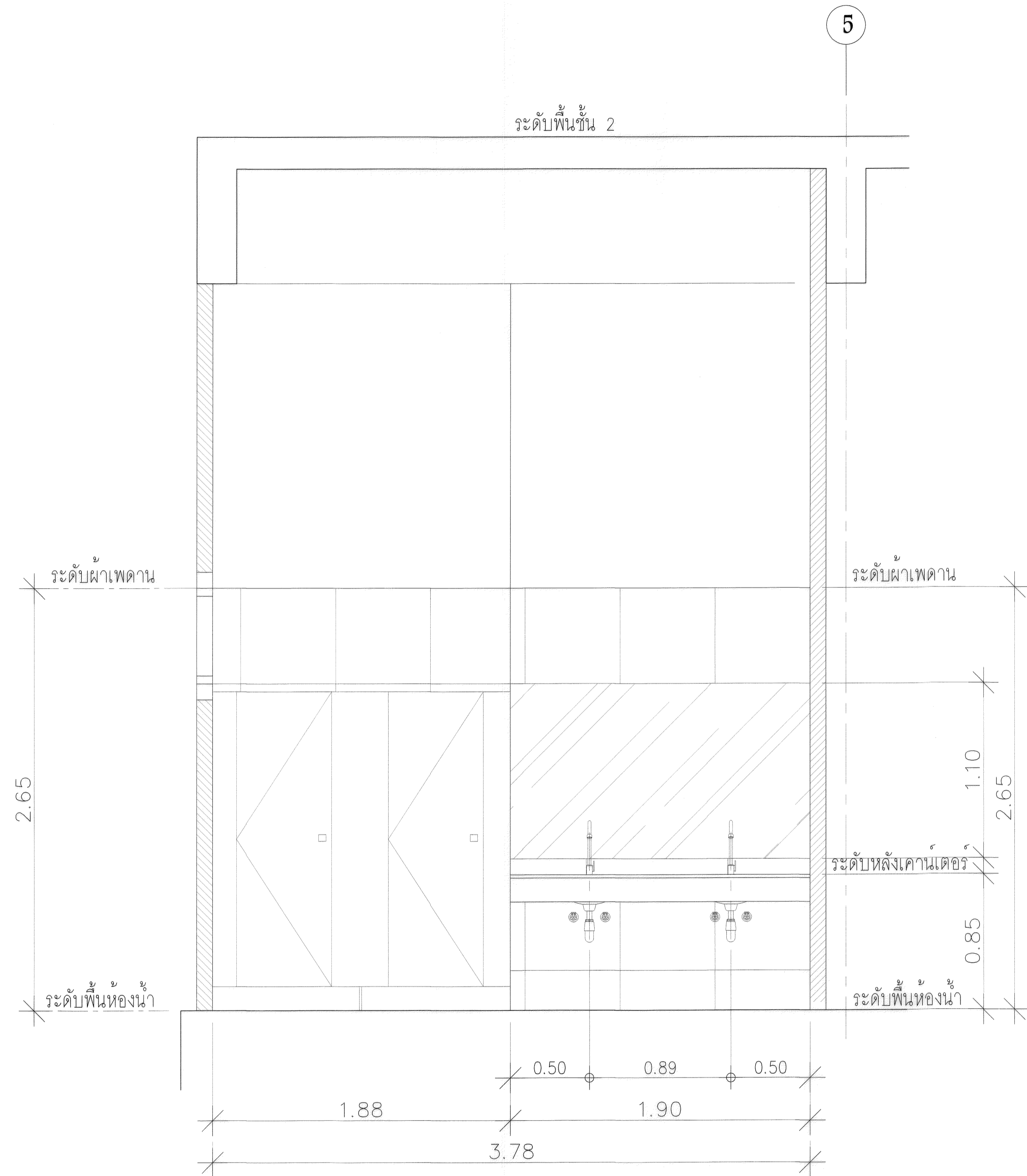

รูปตัด D
1:25



มหาวิทยาลัยเทคโนโลยีราชมงคล
กรุงเทพ

โครงการ
ปรับปรุงห้องน้ำ ผ่านเพดาน ชั้น 5 ห้องเรียนและ
ระบบเครื่องปรับอากาศสำนักงานคณะ
มนตรีศึกษาธิการ อาคาร 7
(หลังปรับปรุง)

อธิการบดี
ดร. สวีต พุทธิชัยยศ

รองอธิการบดี
ดร. สุกิจ นิตินัย รุ่ง

สถาปนิกผู้ออกแบบ
-

วิศวกรโครงสร้าง
นายเสวีศักดิ์ ศรีเมืองชน สย.6544
นายชวินฉัตร สุวรรณทรม สย.7743

วิศวกรเครื่องกล
-

วิศวกรไฟฟ้า
นายภณกร ทวีโยธา ภ.พท.31982

วิศวกรสุขาภิบาล
-

ผู้เขียนแบบ
-

REV.	DESCRIPTION	DATE

แสดงแบบ
รูปตัด ห้องน้ำ 4, 5 (C, D)
(หลังปรับปรุง)

มาตรฐาน	วันที่
-	-

แผ่นที่	รวม
AA3-07	79

* ระบุต่างๆ ที่แสดงในแบบนี้ใช้เพื่อประกอบการจัดทำแบบเท่านั้น ไม่ใช้รับจ้างสำรวจหน้างานหรือยื่นคำร้องขอเงินค่า/เสนอราคา

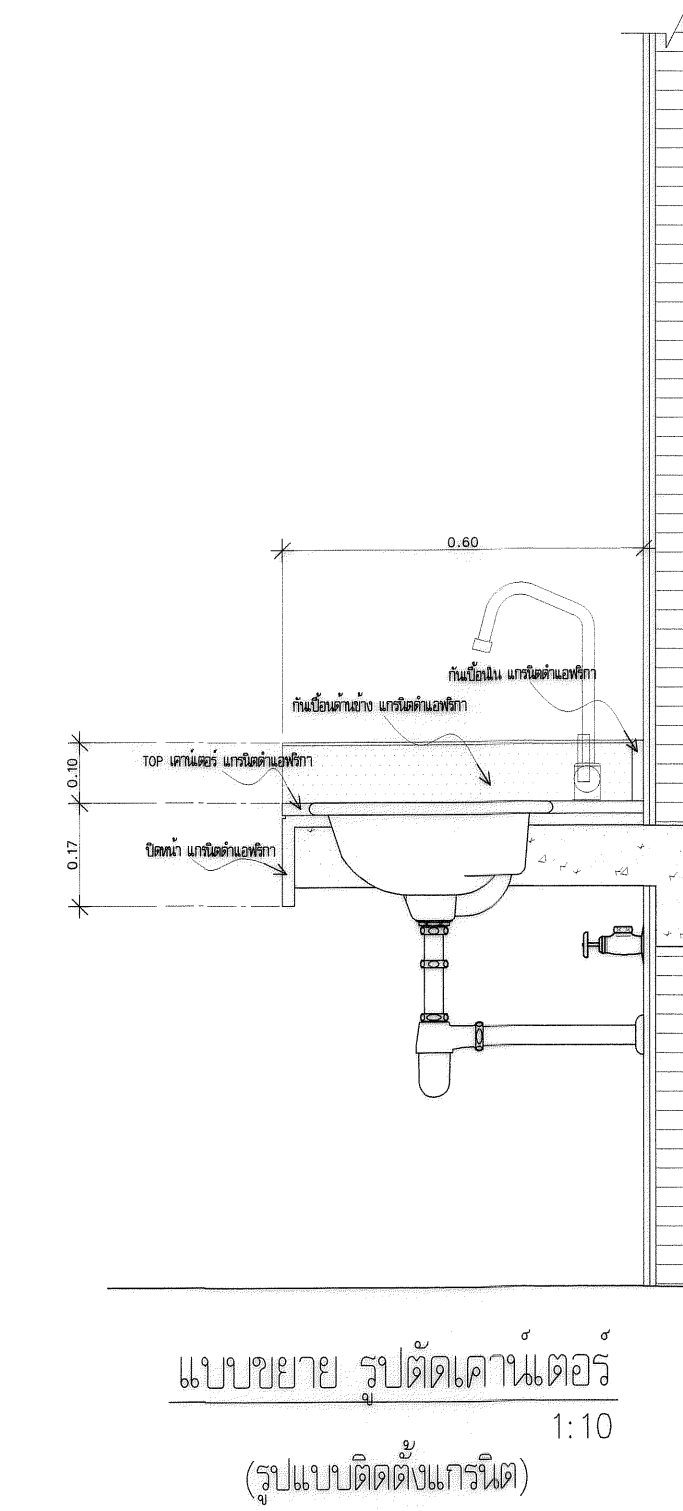
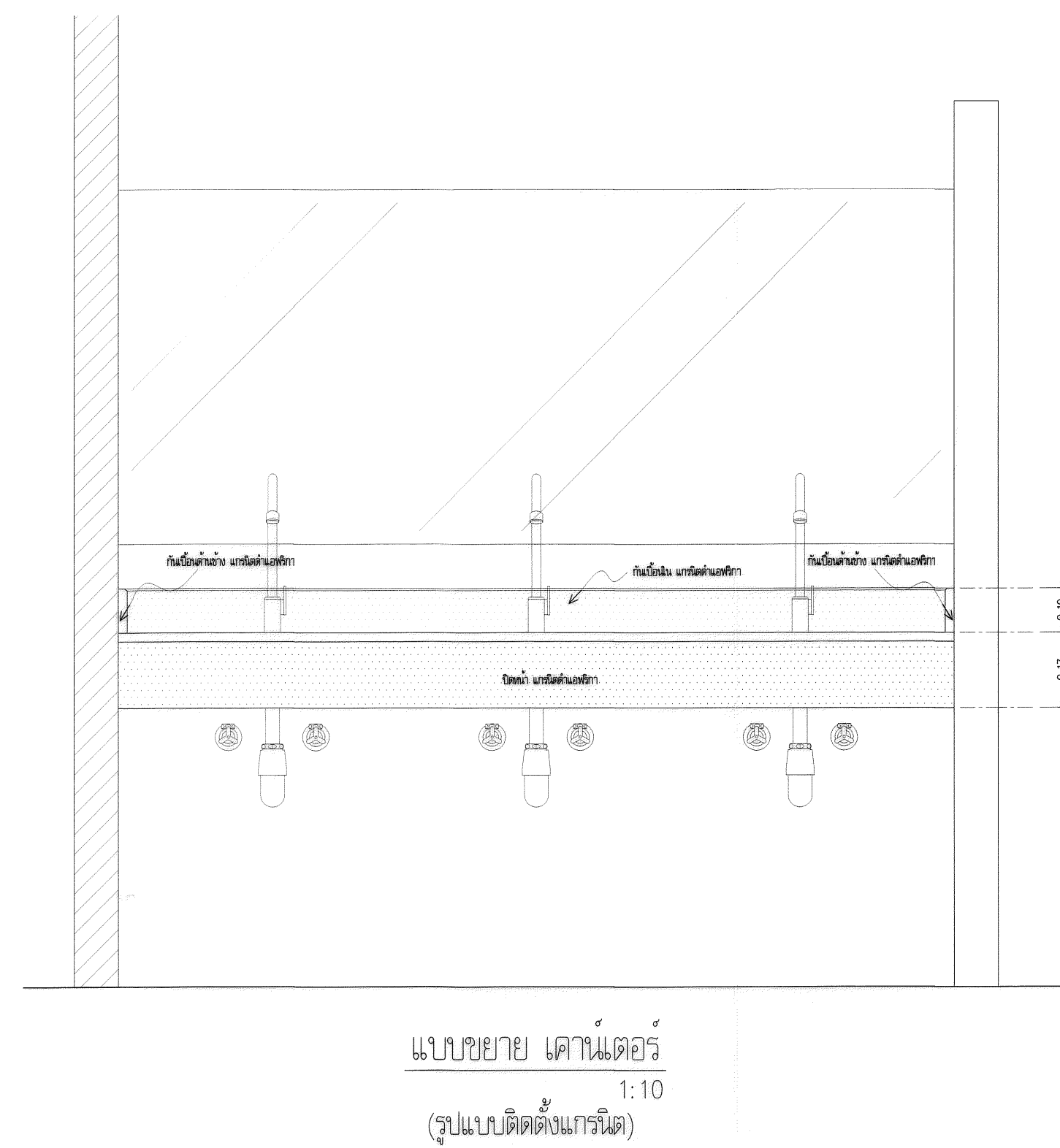
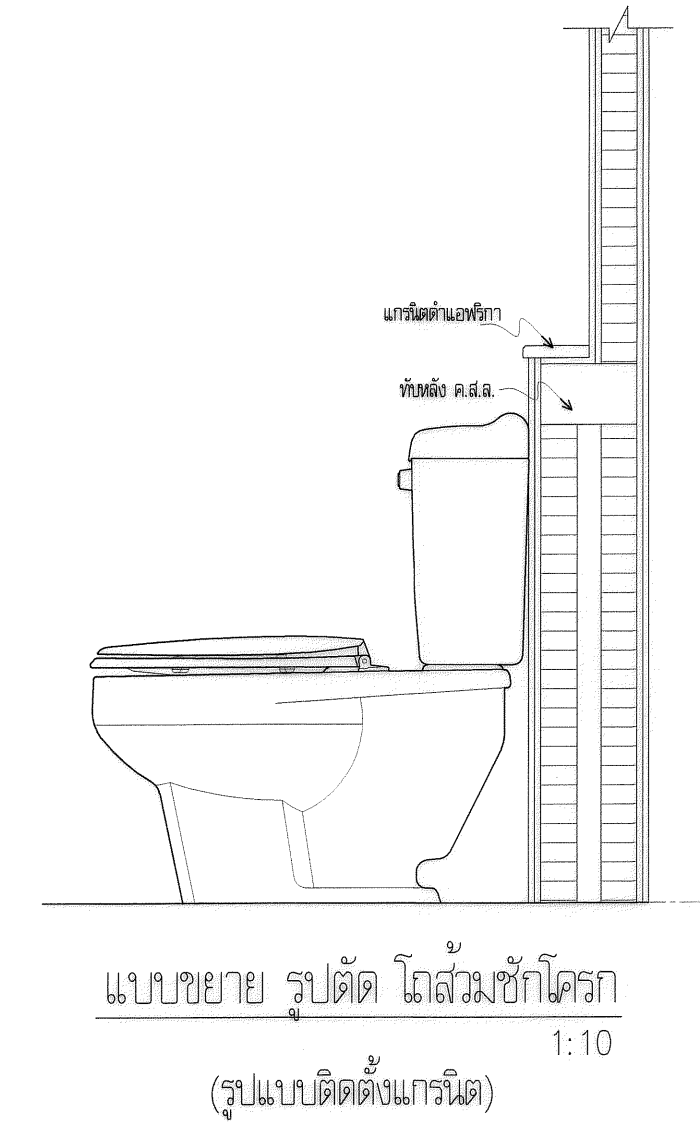
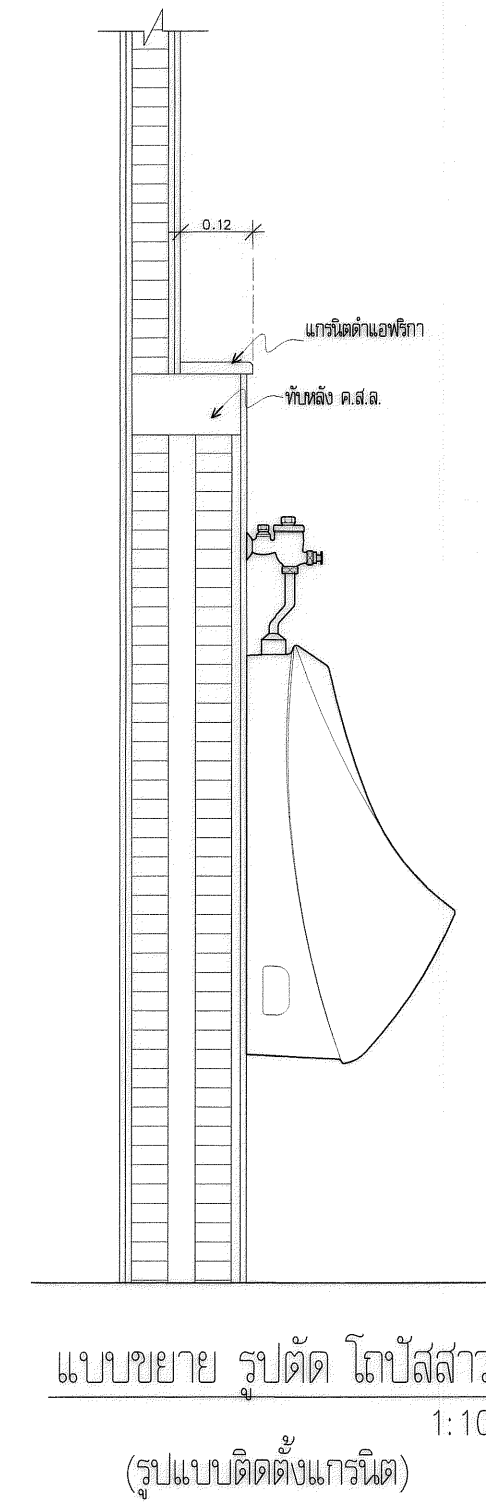
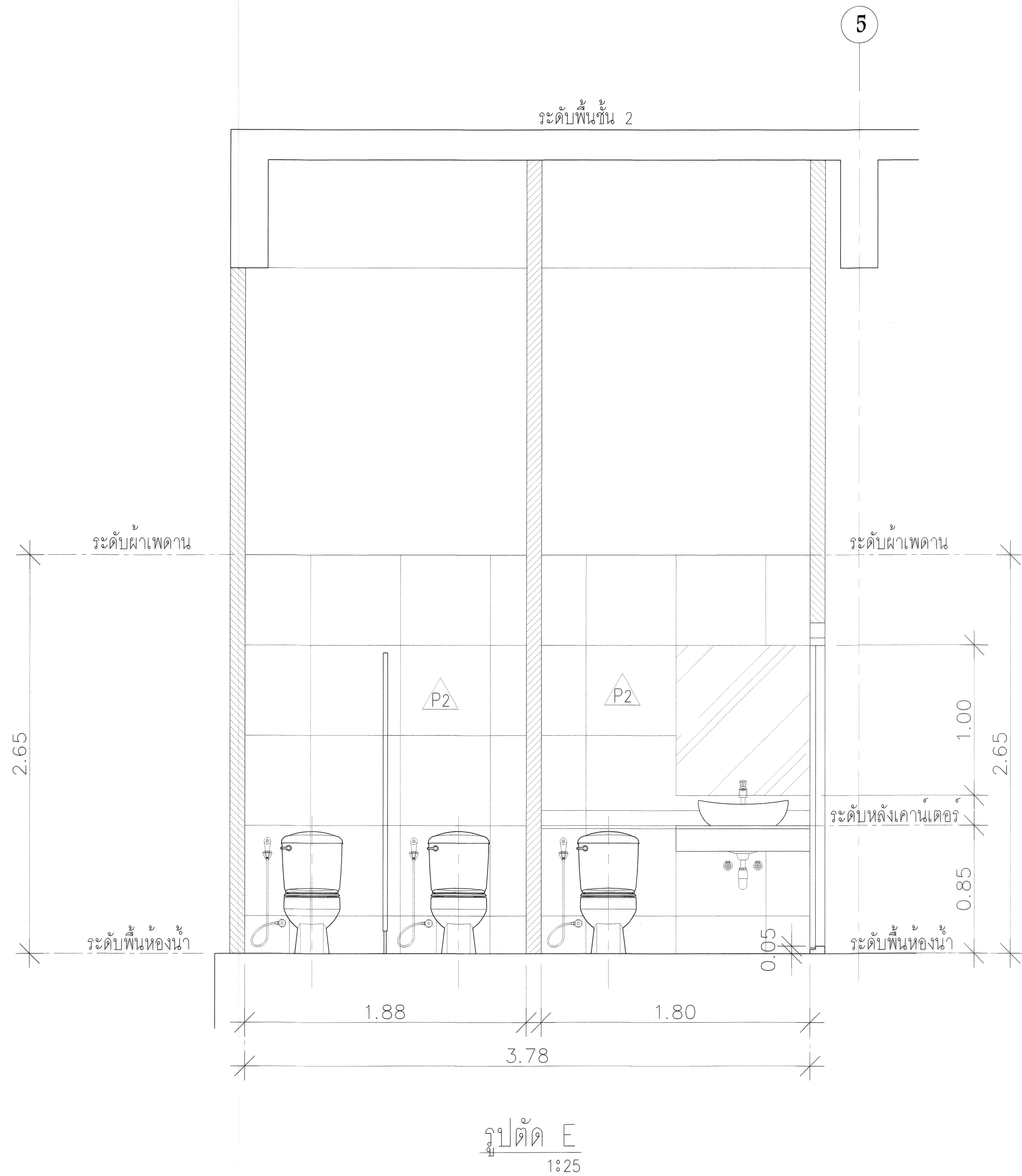

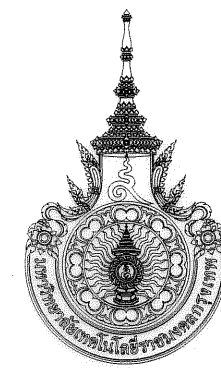
 มหาวิทยาลัยเทคโนโลยีราชมงคล กรุงเทพมหานคร		
โครงการ ปรับปรุงห้องน้ำ ฝ่ายคาน ระบบปล่อยส้วมและ ระบบเครื่องปรับอากาศสำนักงานคณะ คณะวิศวกรรมศาสตร์ 7 (หลังปรับปรุง)		
อธิการบดี ดร. สฤษดิ์ พุกขชัยเขต		
รองอธิการบดี ดร. สุกิจ นิตินัย		
สถานศึกษาออกแบบ -		
วิศวกรโครงสร้าง นายสวัสดิ์ ศรีเมืองธน สย.6544 นายชนินทร์ สุวพรรณ สย.7743		
วิศวกรเครื่องกล -		
วิศวกรไฟฟ้า นายณิล ชาญชัย ส.พ.31982		
วิศวกรสุขาภิบาล -		
ผู้เขียนแบบ -		
REV.	DESCRIPTION	DATE
	แสดงแบบ รูปตัด ห้องน้ำ 4, 5 (E) (หลังปรับปรุง)	
มาตราส่วน	วันที่	
-	-	
แผ่นที่	รวม	
AA3-08	79	

* ระบุต่างๆ ที่แสดงในแบบใช้เพื่อประกอบการจัดทำแบบเท่านั้น ให้ผู้รับจ้างสำรวจหน้างานก่อนดำเนินการ/เสนอราคา*

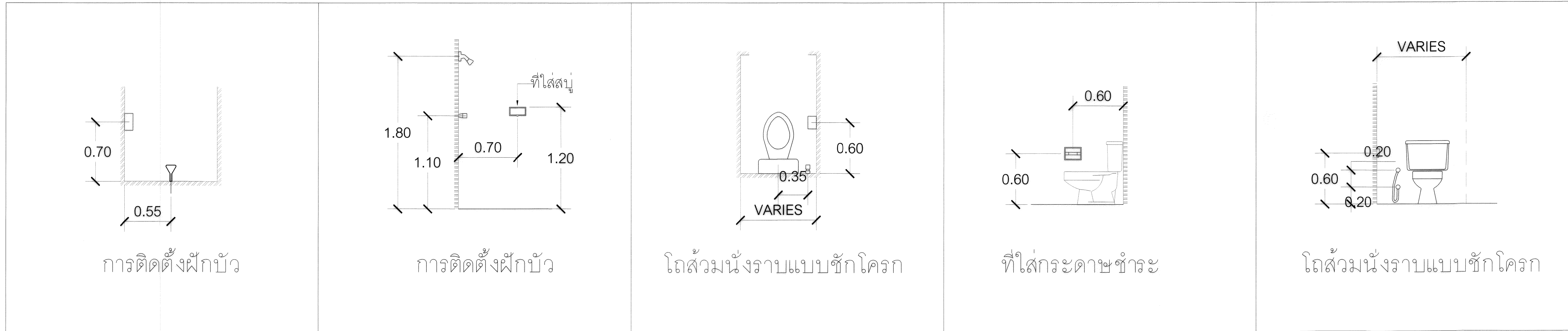

การติดตั้งฝักบัว

การติดตั้งฝักบัว

โถส้วมนั่งราบแบบชักโครก

ที่ใส่กระดาษชำระ

โถส้วมนั่งราบแบบชักโครก

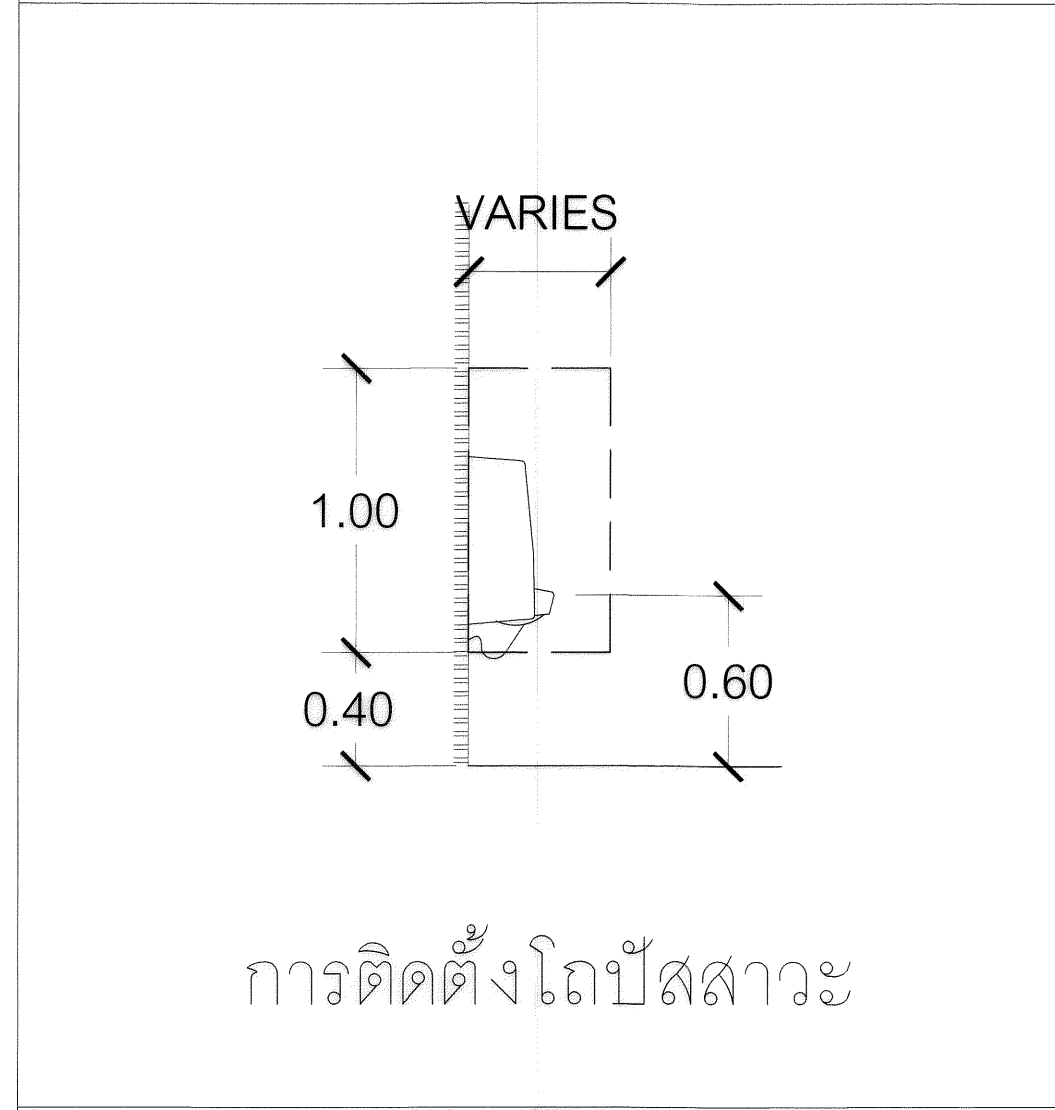

การติดตั้งโถปัสสาวะ

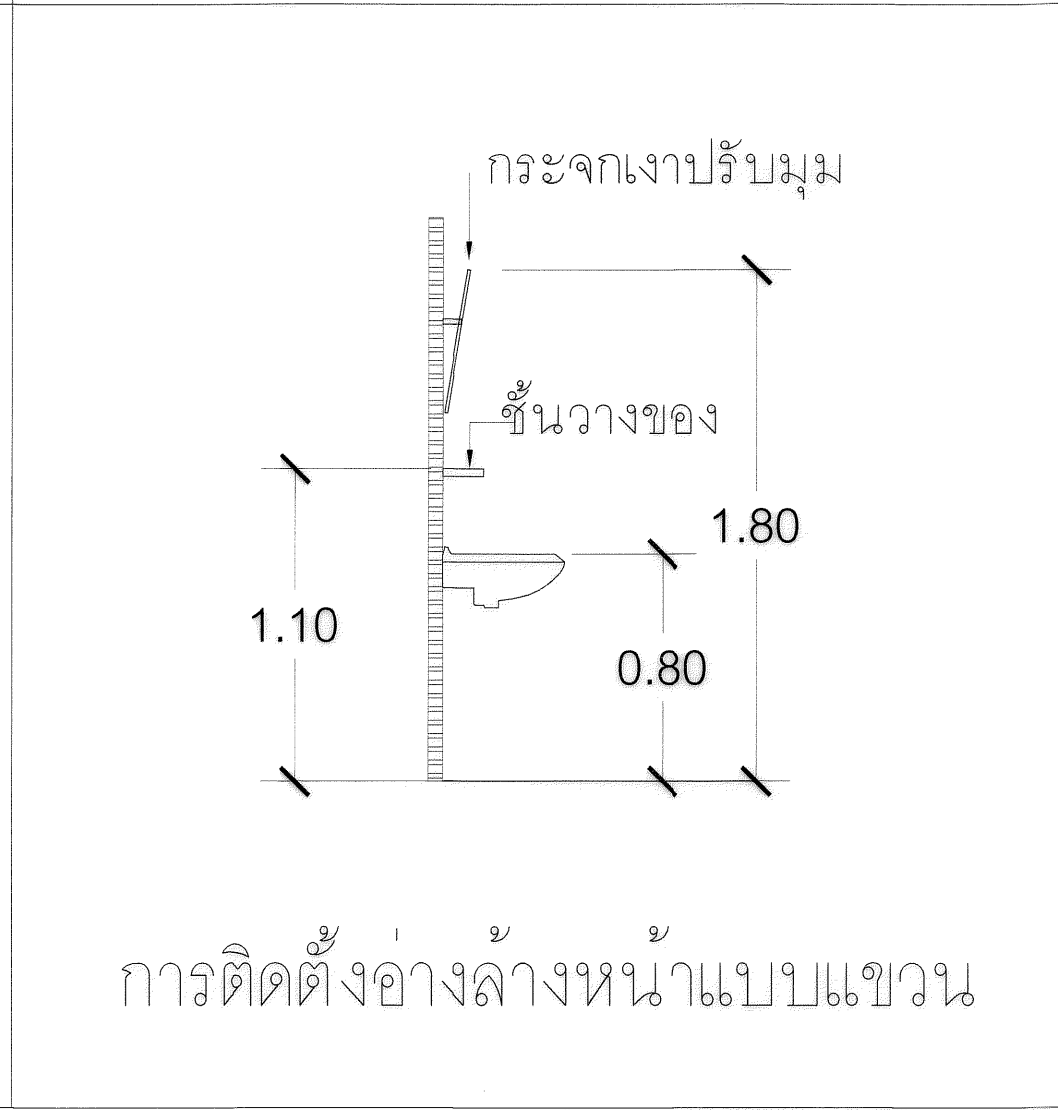

การติดตั้งอ่างล้างหน้าแบบแขวน

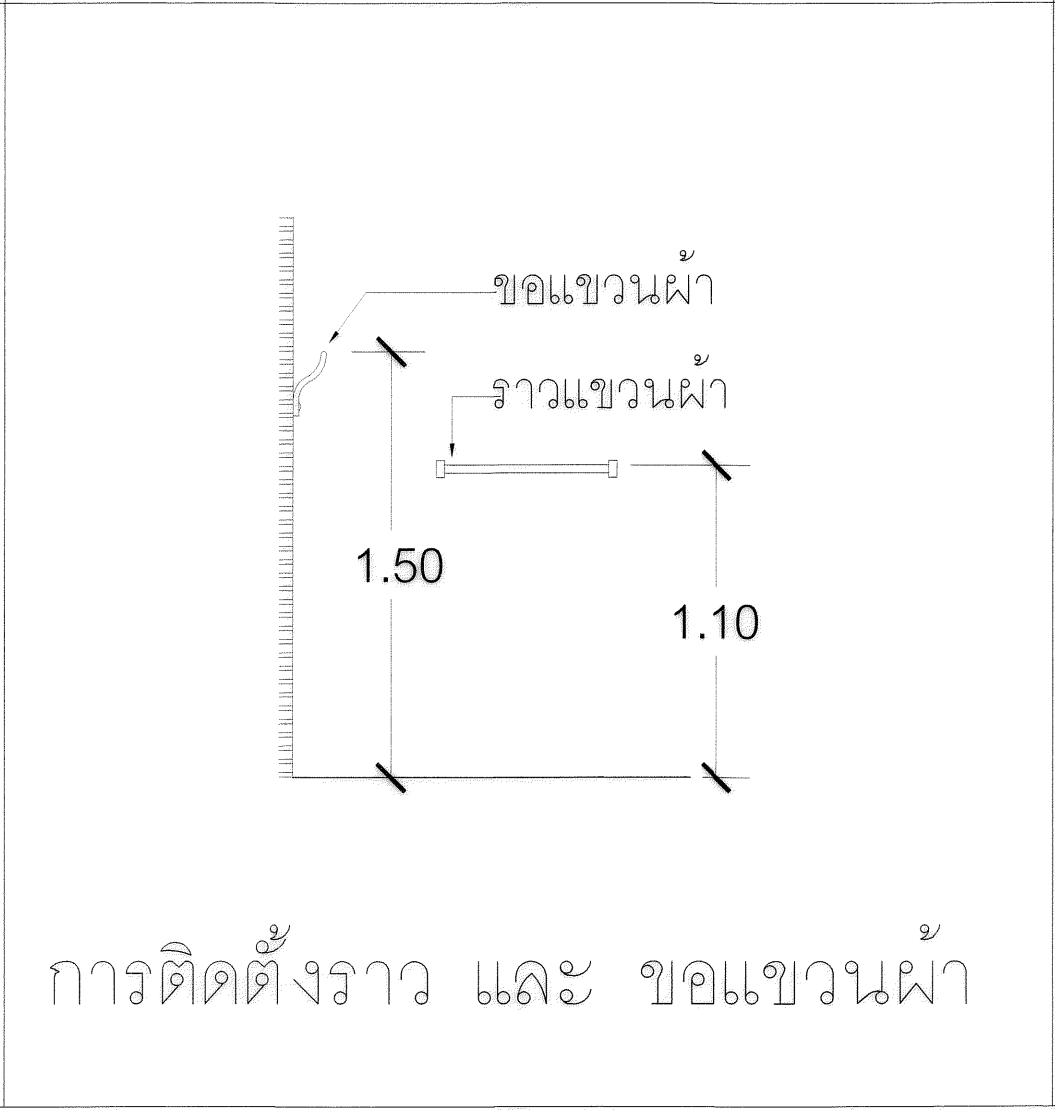

การติดตั้งราว และ ขอแขวนผ้า



การติดตั้งอ่างอาบน้ำ

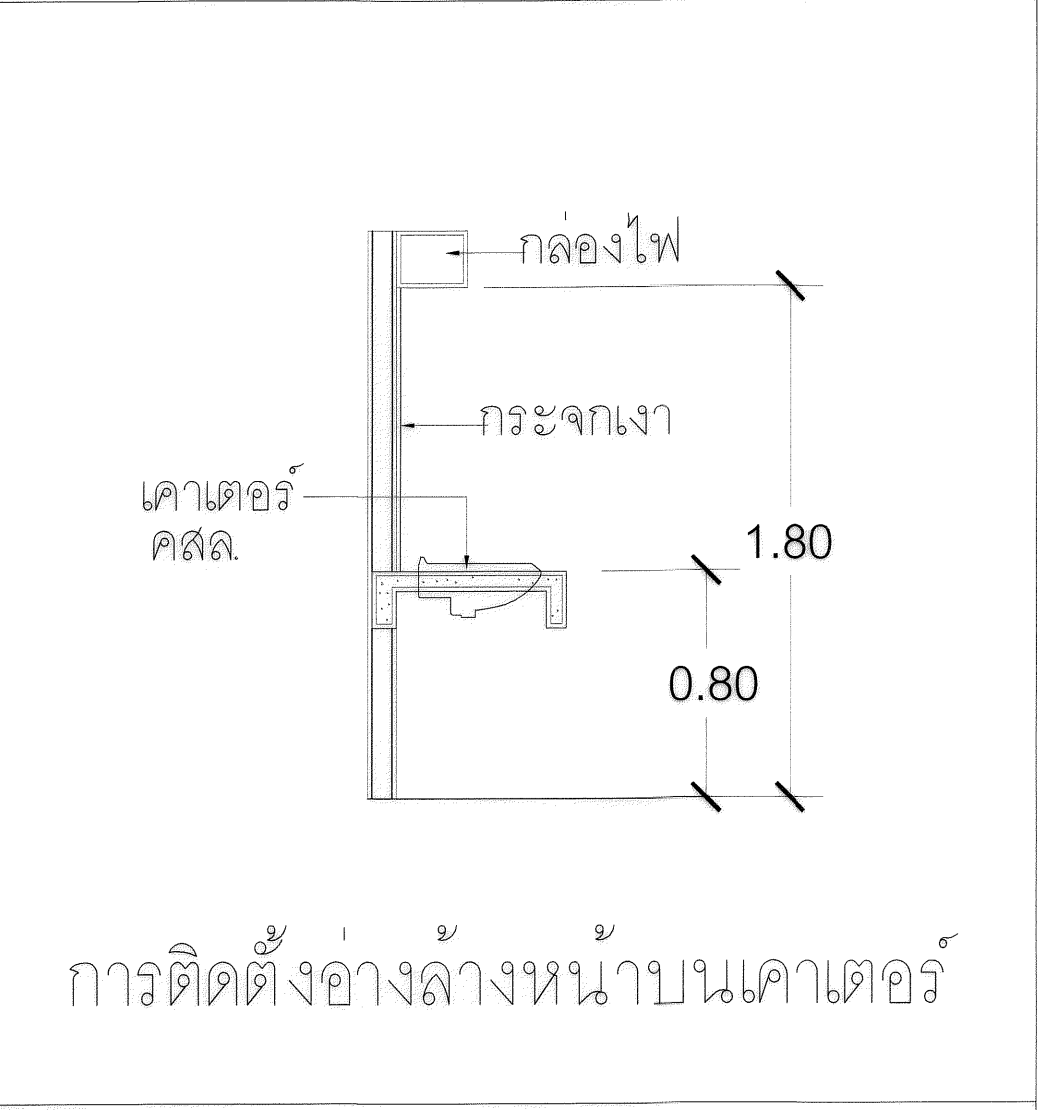

การติดตั้งอ่างล้างหน้าบนเคาเตอร์

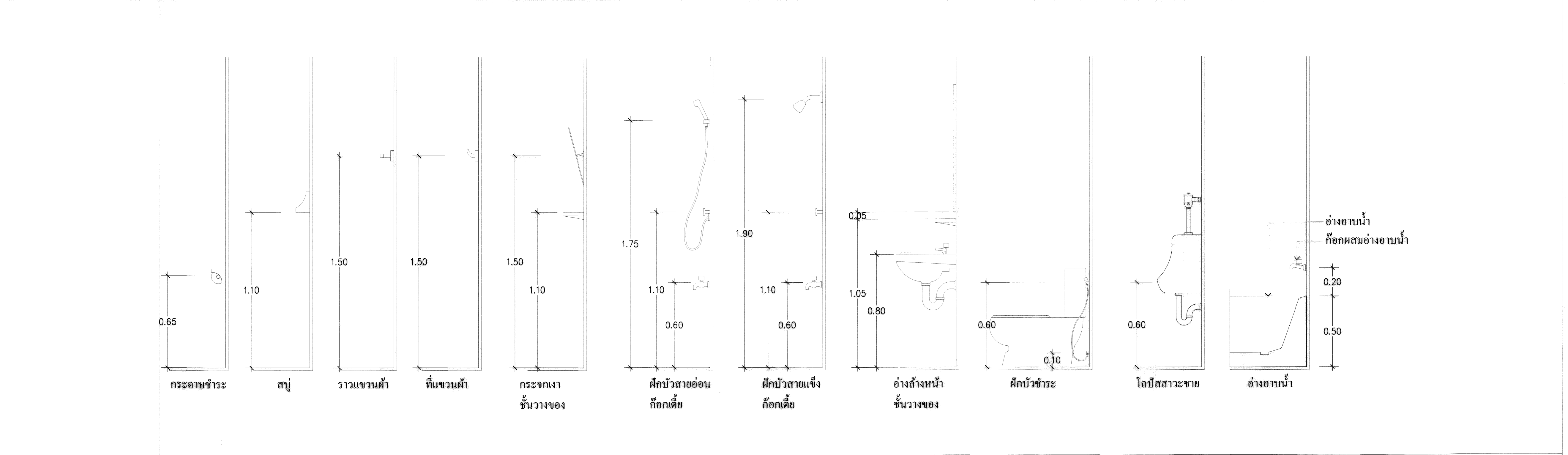

มาตรฐานการติดตั้งสุขภัณฑ์ - อุปกรณ์ทั่วไป

กระทรวงศึกษาธิการ
กรมส่งเสริมการศึกษานอกระบบและการศึกษาตามอัธยาศัย
ศูนย์ส่งเสริมและพัฒนาคุณภาพชีวิตคนพิการ
อาคาร 7
(พิเศษ)

อธิการบดี
ดร. สวัสดิ์ พุทธิชัยยงค์

รองอธิการบดี
ดร. สุกิจ นิตินันท์

สถานีก่ออกแบบ
-

วิศวกรโครงสร้าง
นายสิริสิทธิ์ ศรีเมืองชน สย.6544
นายชัชวาล สุวพพม สย.7743

วิศวกรเครื่องกล
-

วิศวกรไฟฟ้า
นายมงคล ทาใบยา ก.พท.31982

วิศวกรสุขาภิบาล
-

ผู้เขียนแบบ
-

REV.	DESCRIPTION	DATE

แสดงแบบ
มาตรฐานการติดตั้งสุขภัณฑ์
อุปกรณ์ทั่วไป

มาตรฐาน	วันที่
-	-

แผ่นที่	รวม
AA3-09	79

* ระบุต่างๆ ที่แสดงในแบบใช้เพื่อประกอบการจัดทำแบบเท่านั้น ไม่ผู้รับจ้างสำรวจหน้างานหรือก่อนดำเนินการ/เสนอราคา

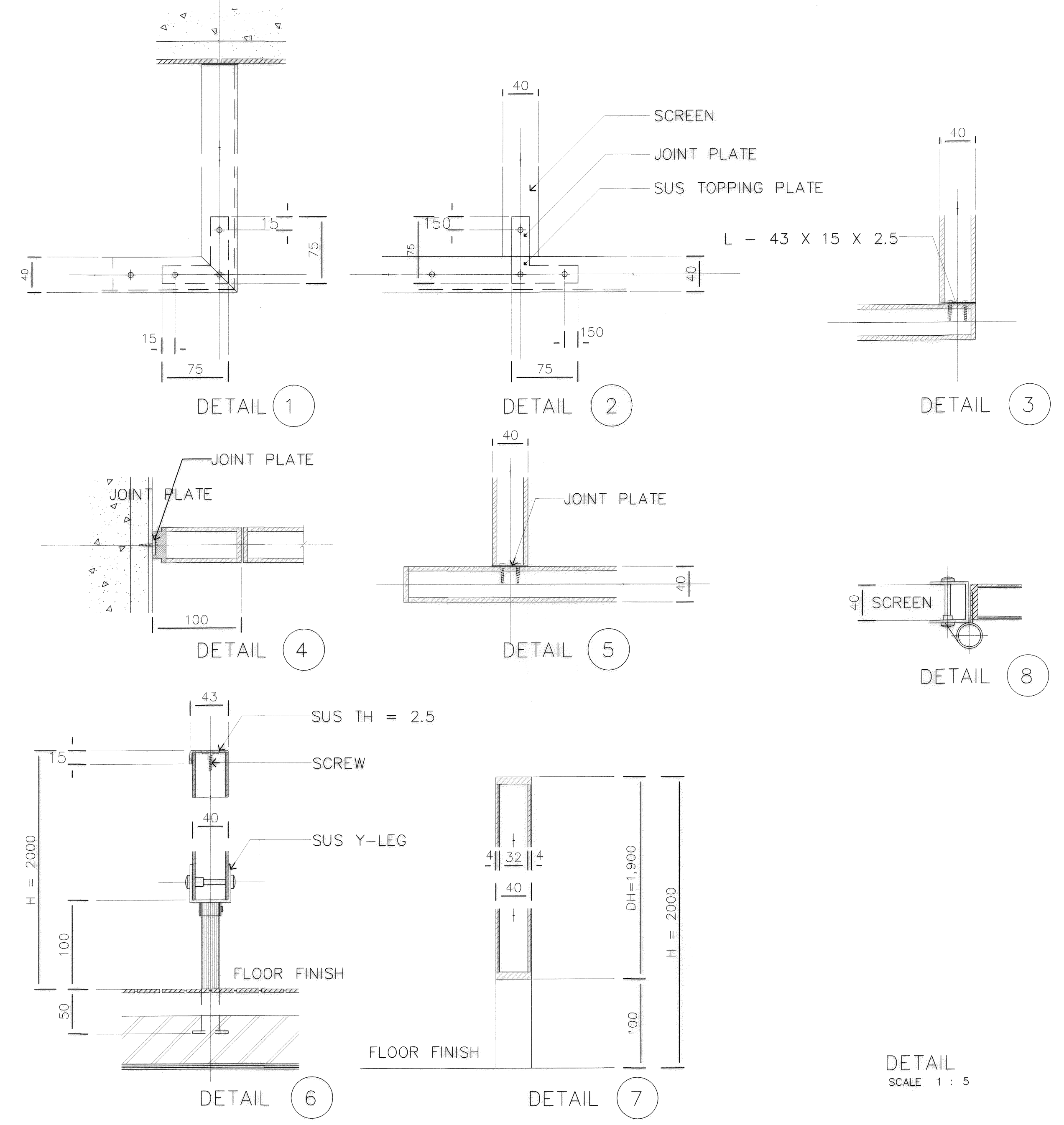
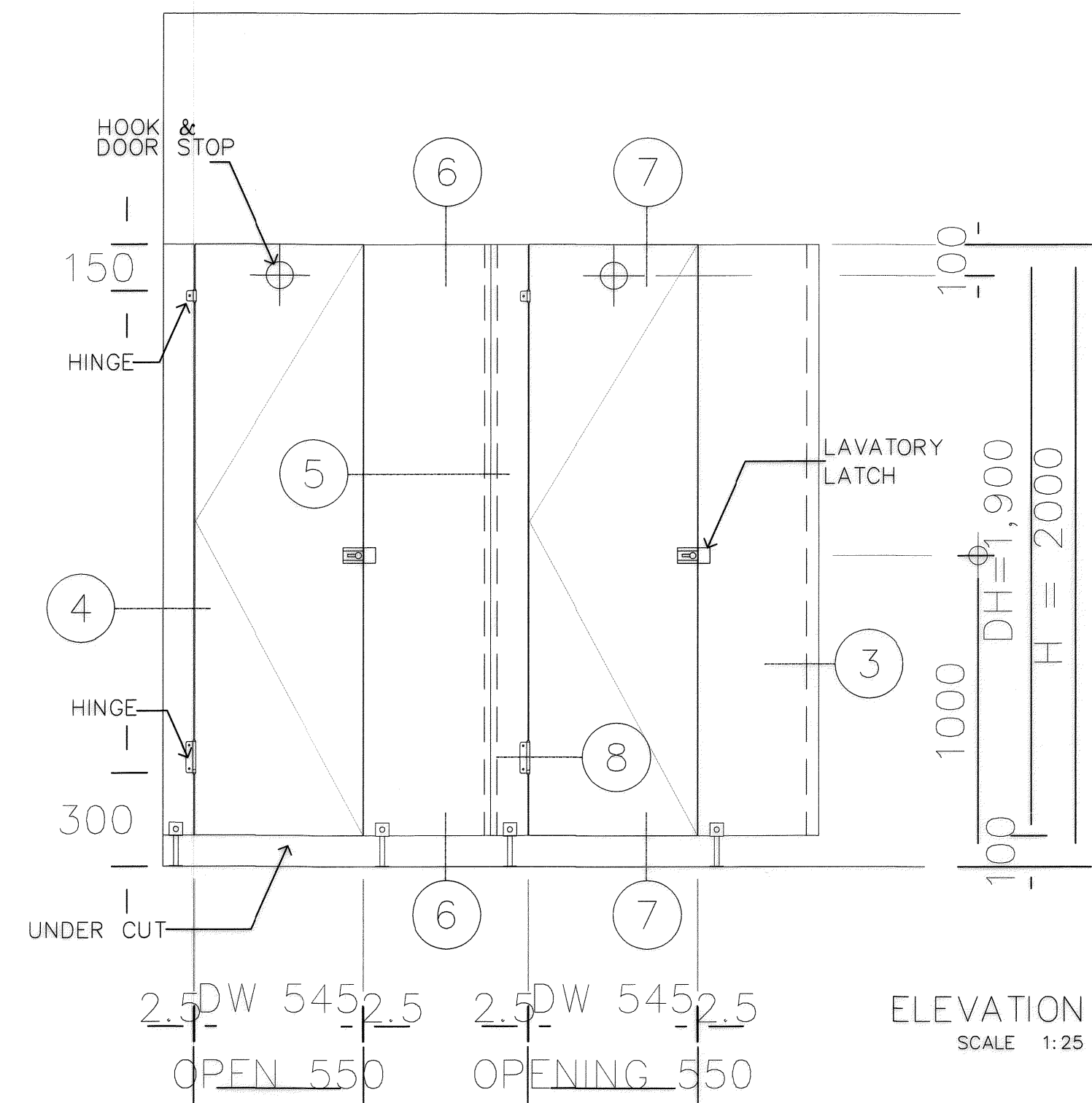
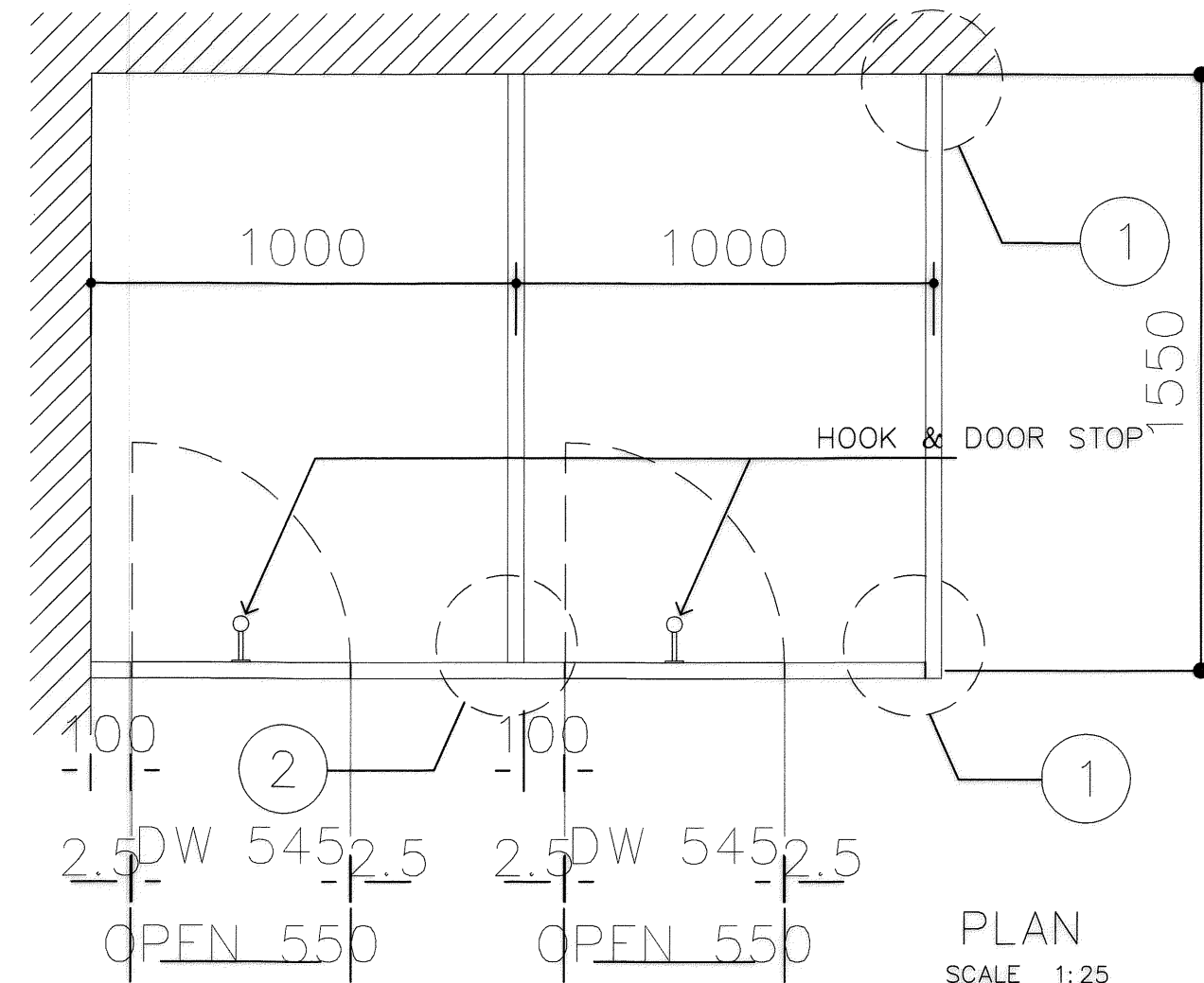

แบบขยายการติดตั้งผนังห้องน้ำ-ส้วม สำหรับรูป (TOILET PARTITION TYPICAL DETAILS)

 กระทรวงศึกษาธิการ กรุงเทพมหานคร		
โครงการ วิทยาลัยเทคโนโลยีราชมงคล กรุงเทพมหานคร		
อธิการบดี ดร. ศาสิต พุทธิชัยมงคล		
รองอธิการบดี ดร. สุจิต นิตินันท์		
สถาบันออกแบบ -		
วิศวกรโครงสร้าง นายวิรัตน์ ศรีเมืองธน สย.6544 นายชัชวาล สุวพพม สย.7743		
วิศวกรเครื่องกล -		
วิศวกรไฟฟ้า นายภาณุ ทวีโยธา ก.พ.31982		
วิศวกรสุขาภิบาล -		
ผู้เขียนแบบ -		
REV.	DESCRIPTION	DATE
แสดงแบบ แบบขยายการติดตั้งผนังห้องน้ำ-ส้วม สำหรับรูป (TOILET PARTITION TYPICAL DETAILS)		
มาตราส่วน	วันที่	
-	-	
แผ่นที่	รวม	
AA3-10	79	

* หมายเหตุ: ที่แสดงในแบบใช้เพื่อประกอบการจัดทำแบบเท่านั้น ให้ผู้รับจ้างสำรวจหน้างานจริงก่อนดำเนินการ/เสนอราคา*

				* ระบุต่างๆ ที่แสดงเป็นแบบใช้เพื่อประกอบการจัดทำแบบเท่านั้น ให้ผู้รับจ้างสำรวจหน้างานหรือก่อนดำเนินการ/เสนอราคา			
ประตู D1		ประตู D1A		ประตู D2			
ลักษณะ	บานเปิดคู่	ชนิด	ประตูบานเลื่อน	ลักษณะ	บานเปิดคู่		
วงกบ	--	วงกบ	วงกบเหล็กตัว U	วงกบ	--		
กรอบบาน	--	บาน	บานพับยกบาน	กรอบบาน	--		
บาน	--	ช่องแสง	--	บาน	--		
ช่องแสง	--	ลูกบิด	--	ช่องแสง	--		
บานพับ	VVP, MN METAL, HALFELE หรือ เทียบเท่า	ลูกบิด/มือจับ	--	บานพับ	VVP, MN METAL, HALFELE หรือ เทียบเท่า		
ลูกบิด กุญแจ	VVP, MN METAL, HALFELE หรือ เทียบเท่า	กลอน	--	ลูกบิด กุญแจ	VVP, MN METAL, HALFELE หรือ เทียบเท่า		
มือจับ	STAINLESS ของ VVP, MN METAL, HALFELE หรือ เทียบเท่า	บานพับ	--	มือจับ	STAINLESS ของ VVP, MN METAL, HALFELE หรือ เทียบเท่า		
DOOR CLOSER	STAINLESS ของ VVP, MN METAL, HALFELE หรือ เทียบเท่า	กันชน	--	DOOR CLOSER	STAINLESS ของ VVP, MN METAL, HALFELE หรือ เทียบเท่า		
กรวย	ของ VVP, MN METAL, HALFELE หรือ เทียบเท่า	โช๊คอัพ	--	กรวย	ของ VVP, MN METAL, HALFELE หรือ เทียบเท่า		
อุปกรณ์	ของ VVP, MN METAL, HALFELE หรือ เทียบเท่า ติดตั้งอุปกรณ์ครบชุด	หมวกลูก	--	อุปกรณ์	ของ VVP, MN METAL, HALFELE หรือ เทียบเท่า ติดตั้งอุปกรณ์ครบชุด		
ประตู D3		ประตู D3A		ประตู D3B			
ลักษณะ	บานเปิดเดี่ยว	ลักษณะ	บานเปิดเดี่ยว พร้อมบานติดตาย	ชนิด	ประตูบานเลื่อน พร้อมช่องแสงติดตาย		
วงกบ	อลูมิเนียม อบสี POWDER COAT สีดำ	วงกบ	อลูมิเนียม อบสี POWDER COAT สีดำ	วงกบ	ALUMINIUM อบขาว		
กรอบบาน	อลูมิเนียม อบสี POWDER COAT สีดำ	กรอบบาน	อลูมิเนียม อบสี POWDER COAT สีดำ	บาน	กระจกใส บานเปิดเดี่ยว		
บาน	กระจกใสเขียว สีดแสงหนาไม่น้อยกว่า 12 มม.	บาน	กระจกใสเขียว สีดแสงหนาไม่น้อยกว่า 12 มม.	ช่องแสง	กระจกใส		
ช่องแสง	--	ช่องแสง	กระจกใสเขียว สีดแสงหนาไม่น้อยกว่า 12 มม.	ลูกบิด	--		
บานพับ	BTS 80 SYSTEM DORMA, VVP, HALFELE, MN METAL หรือ เทียบเท่า	บานพับ	BTS 80 SYSTEM DORMA, VVP, HALFELE, MN METAL หรือ เทียบเท่า	ลูกบิด/มือจับ	มือจับแบบกลม		
ลูกบิด กุญแจ	DORMA, VVP, MN METAL, HALFELE หรือ เทียบเท่า	ลูกบิด กุญแจ	DORMA, VVP, MN METAL, HALFELE หรือ เทียบเท่า	กลอน	--		
มือจับ	ไม้สักทองทำสีธรรมชาติ ขนาดไม่น้อยกว่า 1" x 3" x 2.35 m. ฆ่าเชื้อ STAINLESS	มือจับ	ไม้สักทองทำสีธรรมชาติ ขนาดไม่น้อยกว่า 1" x 3" x 2.35 m. ฆ่าเชื้อ STAINLESS	บานพับ	--		
DOOR CLOSER	STAINLESS ของ DORMA, VVP, MN METAL, HALFELE หรือ เทียบเท่า	DOOR CLOSER	STAINLESS ของ DORMA, VVP, MN METAL, HALFELE หรือ เทียบเท่า	กันชน	--		
กรวย	ของ DORMA, VVP, MN METAL, HALFELE หรือ เทียบเท่า	กรวย	ของ DORMA, VVP, MN METAL, HALFELE หรือ เทียบเท่า	โช๊คอัพ	--		
อุปกรณ์	ของ DORMA, VVP, MN METAL, HALFELE หรือ เทียบเท่า ติดตั้งอุปกรณ์ครบชุด	อุปกรณ์	ของ DORMA, VVP, MN METAL, HALFELE หรือ เทียบเท่า ติดตั้งอุปกรณ์ครบชุด	หมวกลูก	--		
						สถาปนิกผู้ออกแบบ	
						-	
						วิศวกรโครงสร้าง	
						นายสวัสดิ์ ศรีเมืองธน สย.6544	
						นายชรินทร์ สุภาพรม สย.7743	
						วิศวกรเครื่องกล	
						-	
						วิศวกรไฟฟ้า	
						นายมงคล ทาในยา ก.พ.ท.31982	
						วิศวกรสุขาภิบาล	
						-	
						ผู้เขียนแบบ	
						-	
						REV. DESCRIPTION DATE	
						แสดงแบบ	
						แบบ ชยชย ประตู (1)	
						-	
						มาตรฐาน	
						-	
						วันที่	
						-	
						แก้ไข	
						AA4-01	
						รวม	
						79	



มหาวิทยาลัยเทคโนโลยีราชมงคล
กรุงเทพ
โครงการ
ปรับปรุงอาคาร ๖ ชั้น อาคาร ๖ ชั้น
ระบบเครื่องปรับอากาศสำหรับอาคาร
คณะบริหารธุรกิจ อาคาร 7
(เดิมคือ)

อธิการบดี
ดร. สวัสดิ์ พุทธิชัยยงค์

รองอธิการบดี
ดร. สุจิต นิตยงค์

สถาปนิกผู้ออกแบบ

วิศวกรโครงสร้าง
นายสวัสดิ์ ศรีเมืองธน สย.6544
นายชรินทร์ สุภาพรม สย.7743

วิศวกรเครื่องกล

วิศวกรไฟฟ้า
นายมงคล ทาในยา ก.พ.ท.31982

วิศวกรสุขาภิบาล

ผู้เขียนแบบ

-

REV. DESCRIPTION DATE

แสดงแบบ

แบบ ชยชย ประตู (1)

-

มาตรฐาน

วันที่

-

แก้ไข

AA4-01

รวม

79